





# NORMBAU

PASSION FOR CARE



Waschbecken  
Wash basins

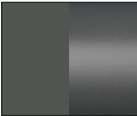

Preisliste 2025/26 · Price list 2025/26

Farbkarte / Colour Chart		RAL-DS RAL	Lichtreflex light reflex	Antibac	
<b>Cavere Care</b>					
	<b>092</b>	Cavere Weiß / White	ähnlich RAL 9003 similar RAL 9003	85	●
	<b>093</b>	Cavere Satinbeige / Satin beige	ähnlich RAL 1013 similar RAL 1013	65	●
	<b>096</b>	Cavere Silber-Metallic / Metallic silver	ähnlich DB-Farbton 701/RAL 9006 similar to colour DB 701/RAL 9006	56	●
	<b>095</b>	Cavere Anthrazit-Metallic / Metallic anthracite	ähnlich DB-Farbton 703 similar to colour DB 703	25	●
	<b>091</b>	Cavere Carbonschwarz / Carbon black	ähnlich RAL 9005 similar RAL 9005	12	

<b>Ascento</b>					
	<b>150</b>	Ascento Weiß / White		87	
	<b>151</b>	Ascento Dunkelgrau / Dark grey		14	

<b>Inox Care</b>					
	<b>009</b>	Edelstahl, satiniert Stainless steel, satinised		42	
	<b>008</b>	Edelstahl, hochglanzpoliert Stainless steel, mirror polished		60	

Farbkarte / Colour Chart				RAL-DS RAL	Lichtreflex light reflex	Antibac
<b>Nylon Care</b>						
	<b>019</b>	Weiß / White	RAL-DS 000 95 00 RAL 9016		87	●
	<b>067</b>	Manhattan	RAL-DS 080 70 05		58	
	<b>028</b>	Verkehrsgrau / Traffic grey	RAL-DS 000 60 00 RAL-7042		26	
	<b>018</b>	Dunkelgrau / Dark grey	RAL-DS 3500 RAL 7043		14	●
	<b>020</b>	Taupe	ähnlich RAL 1019 similar RAL 1019		24	
	<b>016</b>	Schwarz / Black	RAL-DS 1500 RAL 9005		5	
	<b>022</b>	Gelb / Yellow	RAL-DS 080 80 90		65	
	<b>035</b>	Dunkelrot / Dark red	RAL-DS 010 20 25 RAL 3005		6	
	<b>014</b>	Pastellblau / Pastel blue	ähnlich RAL 5007 similar RAL 5007		15	
	<b>015</b>	Saphirblau / Sapphire blue	ähnlich RAL 5011 similar RAL 5011		7	
<b>Verso Care Duo</b>						
	<b>912</b>	Rot-Weiß Red-White			10 / 87	

**de** Die jeweils nächstliegenden Farbnummern von RAL-DS (RAL-Design-System) und RAL (RAL Farbreister 841-GL) sind zum Vergleich angegeben.

**en** For comparison we have indicated the most similar colour numbers of the RAL-DS (RAL-Design-System) and RAL (RAL Colour Register 841-GL).



## Waschbecken Wash basins

Care Waschbecken  
Care Wash basin

Cavere Care Waschbecken  
Cavere Care Wash basin



Bereich Waschbecken  
Wash basin area

366 - 367

368

---



## MARKANTE MERKMALE DER SERIE

Hochwertiger Mineralguss überzeugt mit glänzender, porenfreier Oberfläche für eine elegante Optik, während durch weiche Radien und gerade Flächen eine angenehme Armauflage entsteht.

Verdeckte Griffleisten und ergonomisch geformte Haltegriffe gewährleisten sichere Greif- und Stützmöglichkeiten für erhöhte Anforderungen im Pflegebereich.



## KEY FEATURES OF THE SERIES

High-quality cast mineral impresses with a glossy, non-porous surface for an elegant look, while soft radii and straight surfaces create a comfortable armrest.

Concealed grip strips and ergonomically shaped handles ensure secure gripping and support options for increased requirements in the care sector.

## Waschbecken Wash basins



**Care Waschbecken**  
Care Wash basin

Code PG 3800

**ohne Überlauf**  
**without** hole against overflow

- ▶ 700 x 550 mm **3501 500** 605,00 €  
**mit** Hahnloch  
**with** tape hole
- ▶ 700 x 550 mm **3501 501** 605,00 €  
**ohne** Hahnloch  
**without** tape hole  
(Lieferzeit 4-6 Wochen)  
(Delivery time 4-6 weeks)

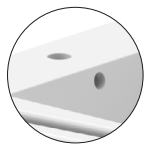

**mit Überlauf**  
**with** hole against overflow

- ▶ 700 x 550 mm **3501 505** 629,00 €  
**mit** Hahnloch  
**with** tape hole
- ▶ 700 x 550 mm **3501 506** 629,00 €  
**ohne** Hahnloch  
**without** tape hole  
(Lieferzeit 4-6 Wochen)  
(Delivery time 4-6 weeks)

**Care Waschbecken**

- 700 x 550 mm,
- aus Mineralguss, glänzend, porenfreie Oberfläche,
- Farbe weiß,
- tiefes Becken mit Fassungsvermögen von 11 Litern,
- ergonomisches Innenbecken mit breitem Frontbereich,
- weiche Radien und gerade Flächen zur angenehmen Armauflage,
- mit zwei integrierten Haltegriffen zum Greifen und Heranziehen oder als Handtuchhalter nutzbar,
- mit verdeckter Griffleiste an der Vorderseite zur Unterstützung beim Heranziehen,
- mit Ablagefläche für Badutensilien,
- mit oder ohne Überlauf,
- mit oder ohne Hahnloch,
- für Stockschraubenbefestigung,
- unterfahrbar nach DIN 18040 und ÖNORM B1600/1601,
- belastbar bis 150 kg nach DIN EN 14688,
- CE-Kennzeichnung nach Bauproduktenverordnung Nr. 305/2011.
- Waschbecken mit Überlauf inkl. Überlaufgarnitur,
- nachrüstbar mit Cavere Brausehalter horizontal 7485 030, Cavere Haken 7500 140, Cavere Duschablage 7515 250.

**Ohne Armatur und Siphon**

Reparaturset zum Ausbessern von Beschädigungen auf Anfrage lieferbar.

**Für Waschbecken ohne Überlauf:**  
als Überlauf können am Care Waschbecken folgende Systeme nachgerüstet werden:

Geberit, Ab- und Überlaufventil "Clou"  
Viega, Ab- und Überlaufventil "5420.1"

**Care Wash basin**

- 700 x 550mm,
- mineral cast, glossy and non-porous surface,
- colour white,
- Deep basin with high capacity austrian ÖNORM B1600/1601 of 11 liters,
- ergonomically shaped basin with wide front area,
- rounded edges and smooth surface, pleasant to put the arms on it,
- with two integrated openings for grip, may also be used as towel holder,
- with concealed handle strip at the front to assist when pulling up,
- storage space for items,
- with or without hole against overflow,
- with or without tape hole,
- with hanger bolt fixing,
- wheelchair access according to German standard DIN 18040 and Austrian standard ÖNORM B1600/1601,
- loadable up to 150 kgs according to European standard DIN EN 14688,
- CE mark according to Construction Products Regulation No. 305/2011 (CPR),
- wash basin with hole against overflow including overflow set,
- retrofittable with Cavere Shower head horizontal 7458 030, Cavere Hook 7500 140, Cavere Shower basket 7515 250.

**Without tap and siphon**

Repair set for mending damages, available on request.

**For wash basin without overflow:**  
At a later stage you can use following systems as overflow for the Care Wash basin:  
Geberit (drain valve / overflow valve "Clou")  
Viega (drain valve / overflow valve "5420.1")

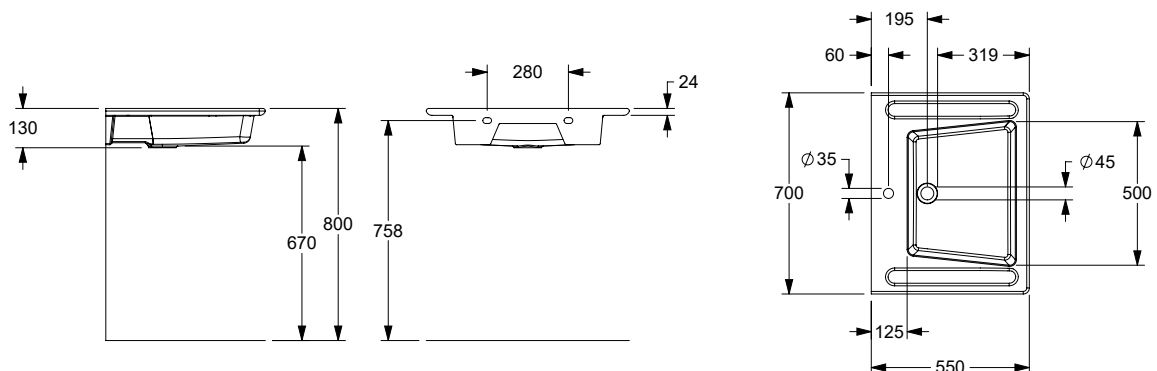





### Care Accessoires Set\*

Funktionales Accessoires Set für Care Waschbecken und Cavere Duschhandläufe, bestehend aus:

- Cavere Brausehalter horizontal 7485030
- Cavere Haken nachrüstbar 7500140
- Cavere Duschablage 7515250

- Aluminium, Haken aus Nylon,
- kratzfeste Pulverbeschichtung mit antibakteriellem Schutz (ausgenommen 091 Carbonschwarz),
- lieferbar in den Cavere Farben.

### Care Accessoires Set\*

Functional Accessoires Set suitable for Care Wash basin and Cavere Care Shower handrail, consisting of:

- Cavere Shower head holder horizontal 7485030
- Cavere Hook retrofittable 7500140
- Cavere Shower box 7515250

- Aluminium, Hook made of Nylon,
- scratch-resistant powder coating with antibacterial protection (except 091 Carbon black),
- available in Cavere colours.

Code PG 7100

**Care Accessoires Set** 7516 010 150,00 €  
Care Accessoires Set



**Brausehalter horizontal** Code PG 7000  
Shower head holder  
horizontal

▶ 34 x 30 x 101 mm **7485 030** 40,75 €

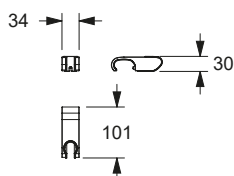

**Haken** Code PG 7010  
Hook

▶ 61 x 44 x 16 mm **7500 140** 12,50 €

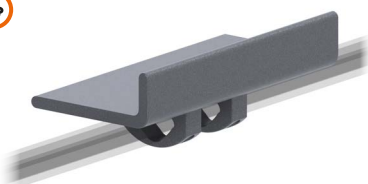
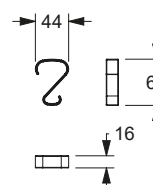

**Duschablage** Code PG 7010  
Shower basket

▶ 250 x 47 x 120 mm **7515 250** 119,00 €

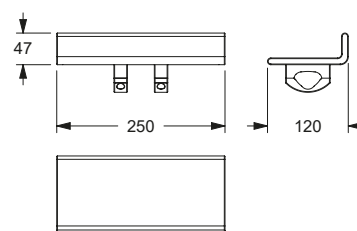

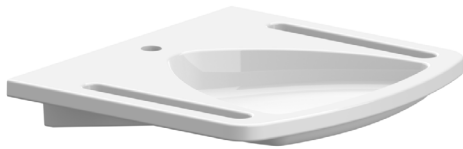

**Washbecken**  
**Wash basin**

Code PG 7010

**ohne Überlauf**  
**without hole against overflow**

▶ 600 x 550 mm <b>mit Hahnloch</b> <b>with tape hole</b>	<b>7530 600</b>	605,00 €
▶ 600 x 550 mm <b>ohne Hahnloch</b> <b>without tape hole</b>	<b>7530 680</b> (Lieferzeit 4-6 Wochen) (Delivery time 4-6 weeks)	605,00 €



**mit Überlauf**  
**with hole against overflow**

▶ 600 x 550 mm <b>mit Hahnloch</b> <b>with tape hole</b>	<b>7530 650</b>	629,00 €
▶ 600 x 550 mm <b>ohne Hahnloch</b> <b>without tape hole</b>	<b>7530 660</b> (Lieferzeit 4-6 Wochen) (Delivery time 4-6 weeks)	629,00 €

**Washbecken**

- 600 x 550 mm,
- aus Mineralguss, glänzend porenfrei,
- Farbe weiß,
- ergonomisches Innenbecken mit breitem Frontbereich,
- weiche Radien und gerade Flächen zur angenehmen Armauflage,
- mit zwei integrierten Haltegriffen zum Greifen und Heranziehen oder als Handtuchhalter nutzbar,
- die ausgearbeitete Frontkontur unterstützt beim Heranziehen an das Becken den im Rollstuhl sitzenden Menschen,
- mit Ablagefläche für Badutensilien,
- mit oder ohne Überlauf,
- mit oder ohne Hahnloch,
- für Stockschraubenbefestigung,
- unterfahrbar nach DIN 18040 und ÖNORM B1600/1601,
- belastbar bis 150 kg nach DIN EN 14688,
- CE-Kennzeichnung nach Bauproduktenverordnung Nr. 305/2011.
- Waschbecken mit Überlauf inkl. Überlaufgarnitur.

**Ohne Armatur und Siphon**

Reparaturset zum Ausbessern von Beschädigungen auf Anfrage lieferbar.

**Für Waschbecken ohne Überlauf:** als Überlauf können am Cavere Waschbecken folgende Systeme nachgerüstet werden:

Geberit, Ab- und Überlaufventil "Clou"  
Viega, Ab- und Überlaufventil "5420.1"

**Wash basin**

- 600 x 550mm,
- mineral cast, glossy and non-porous,
- colour white,
- ergonomically shaped basin with wide front area,
- rounded edges and smooth surface, pleasant to put the arms on it,
- with two integrated openings for grip, may also be used as towel holder,
- a person in a wheelchair can use the front part of the wash basin to pull oneself,
- storage space for items,
- with or without hole against overflow,
- with or without tape hole,
- with hanger bolt fixing,
- wheelchair access according to German standard DIN 18040 and Austrian standard ÖNORM B1600/1601,
- loadable up to 150 kgs according to European standard DIN EN 14688,
- CE mark according to Construction Products Regulation No. 305/2011 (CPR),
- wash basin with hole against overflow including overflow set.

**Without tap and siphon**

Repair set for mending damages, available on request.

**For wash basin without overflow:** At a later stage you can use following systems as overflow for the cavere wash basins:

Geberit (drain valve / overflow valve "Clou")  
Viega (drain valve / overflow valve "5420.1")

