







# NORMBAU



PASSION FOR CARE

Smart &  
Special Care



Farbkarte / Colour Chart				RAL-DS RAL	Lichtreflex light reflex	Antibac
<b>Nylon Care</b>						
	<b>019</b>	Weiß / White	RAL-DS 000 95 00 RAL 9016		87	●
	<b>067</b>	Manhattan	RAL-DS 080 70 05		58	●
	<b>028</b>	Verkehrsgrau / Traffic grey	RAL-DS 000 60 00 RAL-7042		26	
	<b>018</b>	Dunkelgrau / Dark grey	RAL-DS 3500 RAL 7043		14	●
	<b>020</b>	Taupe	ähnlich RAL 1019 similar RAL 1019		24	
	<b>016</b>	Schwarz / Black	RAL-DS 1500 RAL 9005		5	
	<b>022</b>	Gelb / Yellow	RAL-DS 080 80 90		65	
	<b>035</b>	Dunkelrot / Dark red	RAL-DS 010 20 25 RAL 3005		6	
	<b>014</b>	Pastellblau / Pastel blue	ähnlich RAL 5007 similar RAL 5007		15	
	<b>015</b>	Saphirblau / Sapphire blue	ähnlich RAL 5011 similar RAL 5011		7	
<b>Verso Care Duo</b>						
	<b>912</b>	Rot-Weiß Red-White			10 / 87	

## Special Care

		<b>Special Care Adipositas</b>	Special Care PSY	<i>NEW</i> Verso Care Duo
	Bereich WC Toilet area	<b>378 - 380</b>		398 - 401 409 - 410
	Bereich Dusche Shower area	<b>382 - 385</b>	390 - 391 393 - 395	402 - 408 411
	Bereich Waschbecken Wash basin area	<b>381</b>	392	412 - 414



## MARKANTE MERKMALE DER SERIE

Adipositas (Fettleibigkeit) ist eine Ernährungs- und Stoffwechselkrankheit und beschreibt eine über das Normalmaß hinausgehende Vermehrung von Körperfett. Laut der Weltgesundheitsorganisation (WHO) gilt mittlerweile jeder sechste Europäer als adipös.

Für die erhöhten Anforderungen im Pflegebereich bietet NORMBAU mit seiner Adipositas-Serie geeignete Produkte. Alle Produkte wurden mit einer Stützlast von 300 kg getestet. Ein durchgehender korrosionsgeschützter Stahlkern gewährleistet Stabilität und Sicherheit.



## KEY FEATURES OF THE SERIES



Obesity is a nutritional and metabolic disease and describes an excessive increase of body fat. According to the World Health Organisation (WHO), one in six Europeans is now considered obese.

With its obesity series, NORMBAU offers suitable products for the increased requirements in the care sector.

All products have been tested with a vertical load of 300kg. A corrosion-protected steel core ensures stability and safety for the higher requirements of the care sector.

## Special Care Adipositas

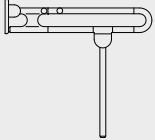

<b>Weitere Informationen unter Register</b>   <b>More information see register</b> 	<b>Wand und Wandbeschaffenheit / Wall and wall substance</b>				
	<b>Mauerwerk aus Vollsteinen</b> Brickwork made of full brick	<b>Mauerwerk aus Lochsteinen</b> Brickwork made of perforated brick	<b>Vorwandinstallation</b> Fixing in front of the wall with panels		
	– Beton ≥ B 15 – Vollziegel ≥ Mz 12 – Kalksand - Vollstein ≥ KS 12 – Naturstein mit dichtem Gefüge – Vollbims  – concrete ≥ B 15 – solid brick ≥ Mz 12 – sand-lime brick-solid brick ≥ KS 12 – natural stone with compact grain – solid pumice	– Kalksandlochstein KSL ≥ 12 – Hochlochziegel HLZ ≥ 12 – Hohlblockstein ≥ Hbl4, Hbn4 – andere Lochsteine  – cavity brick KSL ≥ 12 – Perforated brick HLZ ≥ 12 – checker brick ≥ Hbl4, Hbn4 – other hollow brick material	Befestigungsplatte aus mehrschichtverleimtem Holz          panels and integrated mounting plate made of hardwood	Befestigungsplatte aus Stahl          integrated mounting plate made of steel	ohne Hinterfüterung          without backfill
	<b>Montageset / Fixing Set</b> <b>0447 690</b> 24,75 €	<b>Montageset / Fixing Set</b> <b>0447 990</b> 84,50 € <b>mit Injektions-Kartusche*</b> <b>with injection-cartridge*</b>  <b>Montageset / Fixing Set</b> <b>0447 980</b> 55,00 € <b>ohne Injektions-Kartusche</b> <b>without injection-cartridge</b>	<b>Montageset / Fixing Set</b> <b>0447 750</b> 19,00 €	<b>Montageset / Fixing Set</b> <b>0447 680</b> 16,50 €	
Stützklappgriff / Lift-up supports  	1 Set	1 Set	1 Set	1 Set	



**Special Adipositas Stützklappgriff**  
Special Adipositas Lift-up support rail

Code PG 2010

▶ L = 850 mm **0457 650** 879,00 €  
L = 850 mm, Antibac **4457 650** 985,00 €



▶ L = 850 mm **0457 660** 879,00 €  
L = 850 mm, Antibac **4457 660** 985,00 €



**Special Adipositas Stützklappgriff**

- Länge 850 mm, Ø 34 mm,
- mit Bodenstütze und rutschhemmendem Bodenpuffer,
- max. zulässige senkrechte Belastung: 300 kg,
- max. zulässige horizontale Belastung: 100 kg,
- aus Nylon, optional mit antibakteriellem Schutz, siehe Register Information,
- erhältlich in den NORMBAU-Farben,
- mit korrosionsgeschütztem durchgehendem Stahlkern,
- Ausladung hochgeklappt 267 mm,
- federunterstützt nach oben und unten klappbar,
- mit einstellbarer vollflächiger Scheibenbremse,
- mit stahlverstärkter Montageplatte für Dreipunktbefestigung,
- mit Lagerhülse aus Edelstahl,
- mit Abdeckung aus Nylon für verdeckte Verschraubung,
- alternativ mit integriertem Papierrollenhalter mit selbsteinstellender und wartungsfreier Abrollbremse,
- Lieferung ohne Befestigungsschrauben und Dübel.

ⓘ Das Befestigungsmaterial ist nach den baulichen Gegebenheiten festzulegen und separat zu bestellen, siehe ✂. Ausführung mit Papierrollenhalter und Armpolster sind auf Anfrage lieferbar. E-Taster und Funksender auf Anfrage.

**Special Adipositas Lift-up support rail**

- length 850mm 34mm dia.,
- with floor support and non-slip floor contact,
- loading up to 300kgs,
- lateral loading up to 100 kgs,
- made of Nylon, on request with antibacterial protection, see register Information,
- available in NORMBAU colours,
- with non-corrosive steel core throughout,
- space required in vertical position 267mm from wall,
- can be folded up and down using a spring-loaded mechanism,
- with adjustable full surface disc brake,
- with reinforced mounting plate with three-point fixing,
- with stainless steel bearing sleeve,
- with Nylon covers for concealed screw fixing,
- alternatively with toilet roll holder with self-adjusting and maintenance free roller brake,
- supplied without plugs and screws.

ⓘ Select appropriate fixing material to suit site conditions, see register ✂.

On request available with toilet roll holder and padded armrest.

On request with E-button and remote control.

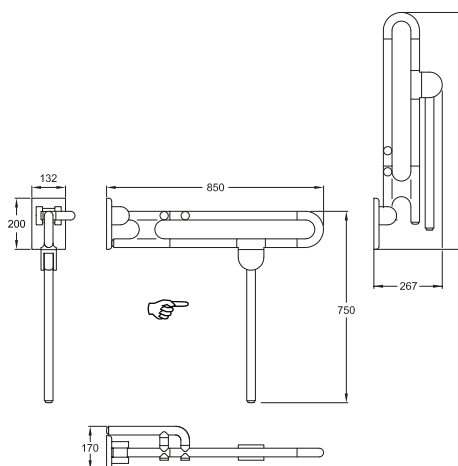

Weitere Längen der Bodenstützen sind auf Anfrage lieferbar.  
Other lengths of the floor supports are available on request.

links / left      rechts / right

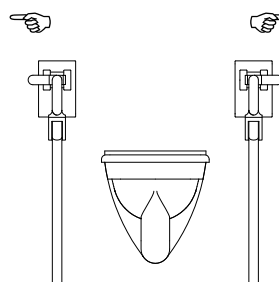



### Special Adipositas Winkelgriff 90°

#### Special Adipositas Grab rail 90°

a1 / mm	a2 / mm	a3 / mm	Antibac	Code	PG 2010
500*		750		<b>0457 250</b>	288,00 €
500*		750	●	<b>4457 250</b>	320,00 €
500		950		<b>0457 280</b>	308,00 €
500		950	●	<b>4457 280</b>	340,00 €

### Special Adipositas Winkelgriff

- 500 x 750 mm, 90°, Ø 34 mm, 500 x 950 mm, 90°, Ø 34 mm,
- aus Nylon, optional mit antibakteriellem Schutz, siehe Register Information,
- glattes Rohr,
- erhältlich in den NORMBAU-Farben,
- links und rechts einsetzbar,
- mit korrosionsgeschütztem durchgehendem Stahlkern,
- mit faserverstärkten Kunststoffrosetten Ø 70 mm für verdeckte Verschraubung,
- Rosettenunterteile und Schrauben aus Edelstahl,
- max. zul. Belastung: 300 kg,
- Lieferung mit Edelstahl Torx-Schrauben Ø 6 x 70 mm und Spezialdübeln für Vollbaustoffe,
- \*entspricht ÖNORM B1600.

① Nachrüstbarer Papierrollenhalter 0449 120, optional mit antibakteriellem Schutz.

Für den Einsatz von Dichtronden 0300 901/0300 910 geeignet.

### Special Adipositas Grab rail

- 500 x 750mm, 90°, 34mm dia., 500 x 950mm, 90°, 34mm dia.,
- made of Nylon, on request with antibacterial protection, see register Information,
- with smooth surface,
- available in NORMBAU colours,
- left and right hand application,
- with non-corrosive steel core throughout,
- with fiber reinforced plastic roses 70mm dia. for concealed screw fixing,
- stainless steel rosette bases and screws,
- maximum loading permitted: 300kgs,
- supplied with 6mm dia. x 70mm stainless Torx screws and plugs for solid masonry,
- \*according to Austrian standard ÖNORM B1600.

① Retrofittable Toilet roll holder 0449 120, on request with antibacterial protection.

Suitable for use with Rose Gasket 0300 901/0300 910.

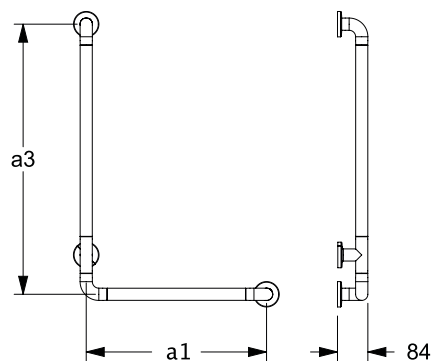

### Special Adipositas Winkelgriff 135°

#### Special Adipositas Grab rail 135°

a1 / mm	a2 / mm	a3 / mm	Antibac	Code	PG 2010
579		336		<b>0457 300</b>	237,00 €
579		336	●	<b>4457 300</b>	264,00 €
336		336		<b>0457 301</b>	235,00 €
336		336	●	<b>4457 301</b>	262,00 €

### Special Adipositas Winkelgriff

- 579 x 336 mm, 135°, Ø 34 mm, 336 x 336 mm, 135°, Ø 34 mm,
- weitere Beschreibung siehe oben.

### Special Adipositas Grab rail

- 579 x 336mm, 135°, 34mm dia., 336 x 336 mm, 135°, 34mm dia.,
- further description see above.

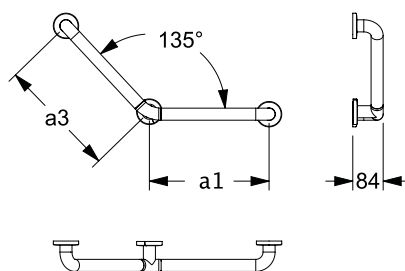



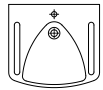

### Special Adipositas Haltegriff

#### Special Adipositas Grab bar

a1 / mm	a2 / mm	a3 / mm	Antibac	Code	PG 2010
300				<b>0457 030</b>	103,00 €
300			●	<b>4457 030</b>	113,00 €
400				<b>0457 040</b>	116,00 €
400			●	<b>4457 040</b>	128,00 €
500				<b>0457 050</b>	120,00 €
500			●	<b>4457 050</b>	131,00 €
600				<b>0457 060</b>	125,00 €
600			●	<b>4457 060</b>	138,00 €

### Special Adipositas Haltegriff

- Achsmaß (a) 300, 400, 500 und 600 mm, Ø 34 mm,
- aus Nylon, optional mit antibakteriellem Schutz, siehe Register Information,
- glattes Rohr,
- erhältlich in den NORMBAU-Farben,
- mit korrosionsgeschütztem durchgehendem Stahlkern,
- mit faserverstärkten Kunststoffrosetten Ø 70 mm für verdeckte Verschraubung,
- Rosettenunterteile und Schrauben aus Edelstahl,
- max. zul. Belastung: 300 kg,
- Lieferung mit Edelstahl Torx-Schrauben Ø 6 x 70 mm und Spezialübeln für Vollbaustoffe.

① Für den Einsatz von Dichtronden 0300 901/0300 910 geeignet.

### Special Adipositas Grab bar

- axial dimension (a) 300, 400, 500 and 600mm, 34mm dia.,
- made of Nylon, on request with antibacterial protection, see register Information,
- smooth surface,
- available in NORMBAU colours,
- with non-corrosive steel core throughout,
- with fiber reinforced plastic roses 70mm dia. for concealed screw fixing,
- stainless steel rosette bases and screws,
- maximum loading permitted: 300kgs,
- supplied with stainless steel Torx screws 6mm dia. x 70mm and plugs for solid masonry.

① Suitable for use with Rose Gasket 0300 901/0300 910.

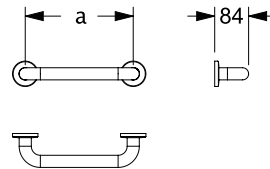



**Special Adiposits Duschhandlauf**  
Special Adipositas hand rail

a1 / mm	a2 / mm	a3 / mm	Antibac	Code	PG 2010
427	767			<b>0457 305</b>	255,00 €
427	767		●	<b>4457 305</b>	283,00 €
767	767			<b>0457 306</b>	333,00 €
767	767		●	<b>4457 306</b>	369,00 €

**Special Adipositas Duschhandlauf**

- 767 x 767 mm, Ø 34 mm, 427 x 767 mm, Ø 34 mm,
- aus Nylon, optional mit antibakteriellem Schutz, siehe Register Information,
- glattes Rohr,
- erhältlich in den NORMBAU-Farben,
- mit korrosionsgeschütztem durchgehendem Stahlkern,
- mit faserverstärkten Kunststoffrosetten Ø 70 mm für verdeckte Verschraubung,
- Rosettenunterteile und Schrauben aus Edelstahl,
- max. zul. Belastung: 300 kg,
- Lieferung mit Edelstahl Torx-Schrauben Ø 6 x 70 mm und Spezialübeln für Vollbaustoffe.

① Für den Einsatz von Dichtronden 0300 901/0300 910 geeignet.

**Special Adipositas hand rail**

- 767 x 767mm, 34mm dia, 427 x 767mm, 34mm dia,
- made of Nylon, on request with antibacterial protection, see register Information,
- smooth surface,
- available in NORMBAU-colours,
- with non-corrosive steel core throughout,
- with fiber reinforced plastic roses 70mm dia. for concealed screw fixing,
- stainless steel rosette bases and screws,
- maximum loading permitted: 300kgs,
- supplied with stainless steel Torx screws 6mm dia. x 70mm and plugs for solid masonry.

① Suitable for use with Rose Gasket 0300 901/0300 910.

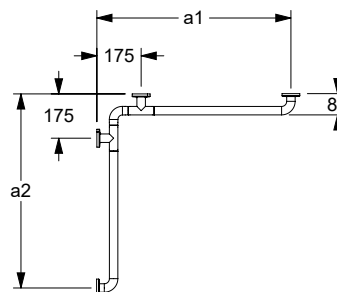

**Special Adiposits Brausehalterstange**  
Special Adipositas Shower head rail

a1 / mm	a2 / mm	a3 / mm	Antibac	Code	PG 2010
		600		<b>0457 310</b>	179,00 €
		600	●	<b>4457 310</b>	199,00 €
		1086		<b>0457 311</b>	222,00 €
		1086	●	<b>4457 311</b>	248,00 €

**Special Adipositas Brausehalterstange**

- Achsmaß (a) 600 und 1086 mm, Ø 34 mm,
- aus Nylon, optional mit antibakteriellem Schutz, siehe Register Information,
- glattes Rohr,
- erhältlich in den NORMBAU-Farben,
- mit korrosionsgeschütztem durchgehendem Stahlkern,
- mit faserverstärkten Kunststoffrosetten Ø 70 mm für verdeckte Verschraubung,
- Rosettenunterteile und Schrauben aus Edelstahl,
- max. zul. Belastung: 300 kg,
- Lieferung mit Edelstahl Torx-Schrauben Ø 6 x 70 mm und Spezialübeln für Vollbaustoffe.

① Für den Einsatz von Dichtronden 0300 901/0300 910 geeignet.

**Special Adipositas Shower head rail**

- axial dimension (a) 600 and 1086mm, 34mm dia.,
- made of Nylon, on request with antibacterial protection, see register Information,
- smooth surface,
- available in NORMBAU-colours,
- with non-corrosive steel core throughout,
- with fiber reinforced plastic roses 70mm dia. for concealed screw fixing,
- stainless steel rosette bases and screws,
- maximum loading permitted: 300kgs,
- supplied with stainless steel Torx screws 6mm dia. x 70mm and plugs for solid masonry.

① Suitable for use with Rose Gasket 0300 901/0300 910.

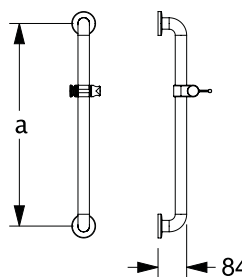



### Special Adipositas Winkelgriff mit Brausehalter

- 460 x 1086 mm, Ø 34 mm,
- aus Nylon, optional mit antibakteriellem Schutz, siehe Register Information,
- glattes Rohr,
- erhältlich in den NORMBAU-Farben,
- mit korrosionsgeschütztem durchgehendem Stahlkern,
- mit faserverstärkten Kunststoffrosetten Ø 70 mm für verdeckte Verschraubung,
- Rosettenunterteile und Schrauben aus Edelstahl,
- max. zul. Belastung: 300 kg,
- Lieferung mit Edelstahl Torx-Schrauben Ø 6 x 70 mm und Spezialübeln für Vollbaustoffe.

① Für den Einsatz von Dichtronden 0300 901/0300 910 geeignet.

### Special Adipositas Grab rail with shower head holder

- 460 x 1086mm, 34mm dia.,
- made of Nylon, on request with antibacterial protection, see register Information,
- smooth surface,
- available in NORMBAU colours,
- with non-corrosive steel core throughout,
- with fiber reinforced plastic roses 70mm dia. for concealed screw fixing,
- stainless steel rosette bases and screws,
- maximum loading permitted: 300kgs,
- supplied with stainless steel Torx screws 6mm dia. x 70mm and plugs for solid masonry.



① Suitable for use with Rose Gasket 0300 901/0300 910.

### Special Adipositas Winkelgriff mit Brausehalter Special Adipositas Grab bar with shower head holder

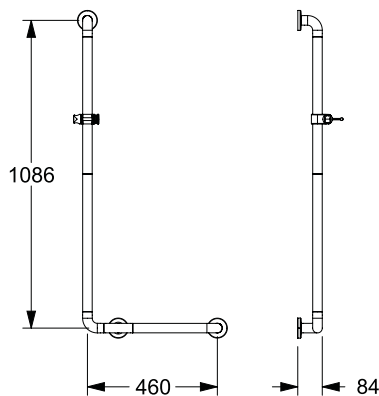
a1 / mm	a2 / mm	a3 / mm	Antibac	Code	PG 2010
460		1086		<b>0457 315</b>	379,00 €
460		1086	●	<b>4457 315</b>	421,00 €



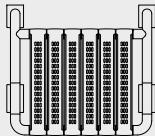
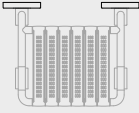

<b>Weitere Informationen unter Register</b>   <b>More information see register</b> 	<b>Wand und Wandbeschaffenheit / Wall and wall substance</b>						
	<b>Mauerwerk aus Vollsteinen</b> Brickwork made of full brick		<b>Mauerwerk aus Lochsteinen</b> Brickwork made of perforated brick		<b>Vorwandinstallation</b> Fixing in front of the wall with panels		
	– Beton ≥ B 15 – Vollziegel ≥ Mz 12 – Kalksand - Vollstein ≥ KS 12 – Naturstein mit dichtem Gefüge – Vollbims  – concrete ≥ B 15 – solid brick ≥ Mz 12 – sand-lime brick-solid brick ≥ KS 12 – natural stone with compact grain – solid pumice		– Kalksandlochstein KSL ≥ 12 – Hochlochziegel HLZ ≥ 12 – Hohlblockstein ≥ Hbl4, Hbn4 – andere Lochsteine  – cavity brick KSL ≥ 12 – Perforated brick HLZ ≥ 12 – checker brick ≥ Hbl4, Hbn4 – other hollow brick material		Befestigungsplatte aus mehrschichtverleimtem Holz  panels and integrated mounting plate made of hardwood	Befestigungsplatte aus Stahl  integrated mounting plate made of steel	ohne Hinterfüterung  without backfill
Klappsitz 0457 811 Klappsitz 4457 811 Antibac  Shower seat 0457 811 Shower seat 4457 811 Antibac  	<b>Montageset / Fixing Set</b> <b>0448 890</b> 93,50 € <b>mit Injektions-Kartusche*</b> <b>with injection-cartridge*</b> 1 Set		<b>Montageset / Fixing Set</b> <b>0448 880</b> 65,00 € <b>ohne Injektions-Kartusche</b> <b>without injection-cartridge</b> 1 Set		<b>Montageset / Fixing Set</b> <b>0448 950</b> 24,75 € 1 Set		
<b>Montageplatte für Sitze /</b> <b>Mounting plate for seats</b>  Code 0448 260 / 2 Sets Code 4448 260 / 2 Sets Antibacterial  	<b>Montageset / Fixing Set</b> <b>0447 690</b> 24,75 €  2 Sets		<b>Montageset / Fixing Set</b> <b>0447 990</b> 84,50 € <b>mit Injektions-Kartusche*</b> <b>with injection-cartridge*</b> 2 Sets  <b>Montageset / Fixing Set</b> <b>0447 980</b> 55,00 € <b>ohne Injektions-Kartusche</b> <b>without injection-cartridge</b> 2 Sets				



### Special Adipositas Klappsitz

- 508 x 467 mm, Ø 34 mm, nach DIN 18040-1,
- mit Holm verbundene Bodenstützen, in senkrechter Stellung einrastend, mit einstellbaren rutschhemmenden Bodenpuffern,
- max. zulässige Belastung 300 kg,
- aus Nylon, optional mit antibakteriellem Schutz, siehe Register Information,
- verstärkte Sitzleisten aus Nylon,
- erhältlich in den NORMBAU-Farben,
- mit korrosionsgeschütztem durchgehendem Stahlkern,
- in hochgeklapptem Zustand automatisch arretiert mit einer Ausladung von 120 mm,
- stahlverstärkte Scharniere mit einstellbarer Bremse,
- mit Abdeckkappen für verdeckte Verschraubung,
- Lieferung ohne Befestigungsschrauben und Dübel.

### Special Adipositas Lift-up shower seat

- 508 x 467mm, 34mm dia., according to German standards DIN 18040-1,
- floor supports strengthening with horizontal rail, locked in vertical position, with anti-slip floor buffers,
- loading up to 300kgs,
- made of Nylon, on request with antibacterial protection, see register Information,
- seat bands made of Nylon,
- available in NORMBAU colours,
- with non-corrosive steel core throughout,
- space required in vertical position 120mm from wall, automatic built-in stop in lift-up position,
- steel reinforced hinges with adjustable brake,
- with cover caps for concealed screw fixing,
- supplied without plugs and screws.

#### Special Adipositas Klappsitz Special Adipositas Lift-up shower seat

Code PG 2010



ⓘ Das Befestigungsmaterial ist nach den baulichen Gegebenheiten festzulegen und separat zu bestellen, siehe ✂.

ⓘ Select appropriate fixing material to suit site conditions, see ✂.

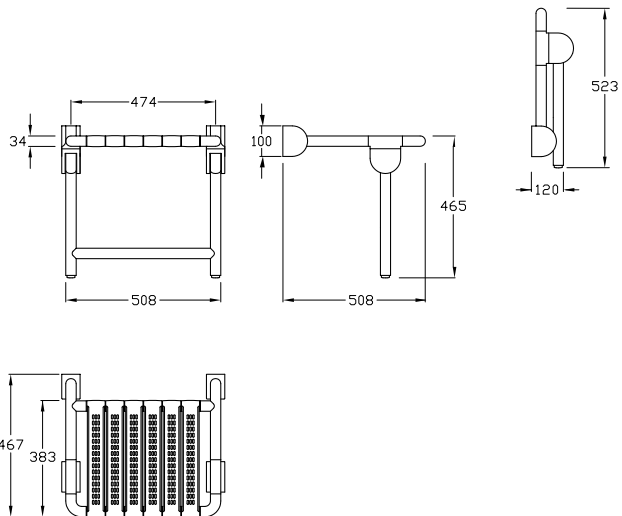
▶ 508 x 467 mm	<b>0457 811</b>	953,00 €
508 x 467 mm, Antibac	<b>4457 811</b>	1068,00 €





	Special Care Adipositas	<b>Special Care PSY</b>	<i>NEW</i> Verso Care Duo
 <p><b>Bereich WC</b> Toilet area</p>	378 - 380		398 - 401 409 - 410
 <p><b>Bereich Dusche</b> Shower area</p>	382 - 385	<b>390 - 391</b> <b>393 - 395</b>	402 - 408 411
 <p><b>Bereich Waschbecken</b> Wash basin area</p>	381	<b>392</b>	412 - 414



## MARKANTE MERKMALE DER SERIE

Für den Einsatz in psychiatrischen Kliniken und Vollzugsanstalten bei suizidgefährdeten Menschen hat NORMBAU mit der PSY-Serie spezielle Lösungen für den Sanitärbereich entwickelt.

Dabei handelt es sich um Produkte zur Risikoreduzierung bei Suizidgefahr. Die Wand- und Deckenbefestigungen der Produkte rasten vor dem Erreichen der jeweiligen Belastung direkt am Befestigungspunkt aus. Das Produkt wird dabei nicht beschädigt und kann wiederverwendet werden. Die Ausrastfunktion ist abhängig von den Umgebungs- bzw. Benutzungsbedingungen und von einer fachgerechten Montage.





## KEY FEATURES OF THE SERIES

For use in psychiatric clinics and correctional institutions with suicidal people, NORMBAU has developed special solutions for the sanitary area with the PSY series.

These products are preventatives designed to reduce the risk of suicide. The wall and ceiling fixings of the products disengage directly at the fixing point before the respective load is reached. The product is not damaged during this process and can be reused. The release function can be affected by environmental factors such as conditions of use and whether the product has been installed by a professional.

## Special Care PSY



### Special PSY Deckenabhängung

- Länge 500, 1000 mm,  $\varnothing$  6 mm,
- Ausrastfunktion vor Erreichen einer Belastung von 30 kg, wiederverwendbar durch aufklipsen,
- einseitig auf Maß kürzbar,
- aus Aluminium,
- kratzfeste Pulverbeschichtung,
- erhältlich in den Farben weiß (019) und dunkelgrau (018),
- mit Rosette aus Nylon  $\varnothing$  70 mm, zur verdeckten Verschraubung.
- Lieferung mit Edelstahl Torx-Schrauben  $\varnothing$  6 x 70 mm und Dübeln für Vollbaustoffe.

### Special PSY Ceiling support

- length 500, 1000mm, 6mm dia.,
- release function before reaching a load of 30kgs, reusable by clipping on,
- can be made shorter (length) on one side,
- made of aluminium,
- powder-coating renders product scratch proof,
- available in white (019) and dark grey (018),
- with roses 70mm dia. for concealed screw fixing, made in Nylon,
- supplied with 6mm dia. x 70mm stainless Torx screws and plugs for solid masonry.

**Special PSY Deckenabhängung** Code PG 2010  
**Special PSY Ceiling support**

- ▶ L = 500 mm **0788 001** 85,00 €
- ▶ L = 1000 mm **0788 002** 97,50 €

① Für den Einsatz von Dichtronden 0300 901/0300 910 geeignet.

① Suitable for use with Rose Gasket 0300 901/0300 910.

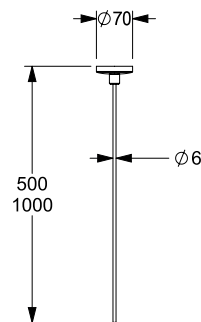

### Special PSY Duschvorhangstange mit Vorhangringen

- Länge: ... mm,  $\varnothing$  20 mm,
- Ausrastfunktion vor Erreichen einer Belastung von 30 kg, wiederverwendbar durch aufklipsen,
- auf Maß kürzbar,
- aus Aluminium,
- \*L = 2200 mm, aus Edelstahl, Werkstoff Nr. 1.4301 (A2, AISI 304), Oberfläche fein matt,
- kratzfeste Pulverbeschichtung,
- erhältlich in den Farben weiß (019) und dunkelgrau (018),
- inkl. Nylon-Vorhangringen offen in der Farbe der Duschvorhangstange,
- mit geteilten Rosetten aus Nylon  $\varnothing$  70 mm, zur verdeckten Verschraubung,
- Lieferung mit Edelstahl Torx-Schrauben  $\varnothing$  6 x 70 mm und Dübeln für Vollbaustoffe.

### Special PSY Shower curtain rail with curtain rings

- length: ... mm, 20mm dia.,
- release function before reaching a load of 30kgs, reusable by clipping on,
- can be shortened (length),
- made from of aluminium,
- \*L = 2200mm, made of stainless steel, material No. 1.4301 (A2, AISI 304), brushed finish,
- powder-coating renders product scratch proof, available in white (019) and dark grey (018),
- incl. open curtain rings made in Nylon, the same colour as the shower curtain rail,
- with split nylon roses measures 70mm dia. with concealed screw,
- supplied with 6mm dia. x 70mm stainless Torx screws and plugs for solid masonry.

**Special PSY Duschvorhangstange** Code PG 2010  
**Special PSY Shower curtain rail**

- ▶ L = 1000 mm **0788 005** 184,00 €  
mit 12 Vorhangringen / curtain rings
- ▶ L = 1500 mm **0788 006** 209,00 €  
mit 16 Vorhangringen / curtain rings
- ▶ \*L = 2200 mm **0788 007** 233,00 €  
mit 19 Vorhangringen / curtain rings

① Für den Einsatz von Dichtronden 0300 901/0300 910 geeignet.

① Suitable for use with Rose Gasket 0300 901/0300 910.

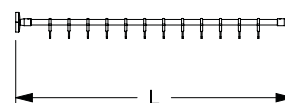

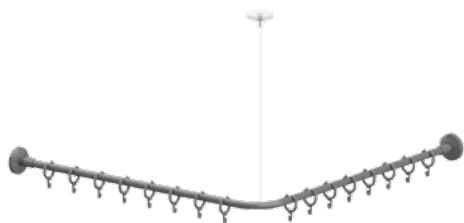

### Special PSY Duschvorhangstange

#### Special PSY Shower curtain rail

Code PG 2010

▶ $a_1/a_2 = 800$ mm mit 16 Vorhangringen / curtain rings	<b>0788 010</b>	274,00 €
▶ $a_1/a_2 = 900$ mm mit 17 Vorhangringen / curtain rings	<b>0788 020</b>	281,00 €
▶ $a_1/a_2 = 1000$ mm mit 17 Vorhangringen / curtain rings	<b>0788 030</b>	289,00 €
▶ $a_1/a_2 = 1100$ mm mit 19 Vorhangringen / curtain rings	<b>0788 040</b>	297,00 €
▶ $a_1/a_2 = 1200$ mm mit 21 Vorhangringen / curtain rings	<b>0788 050</b>	303,00 €
▶ $a_1/a_2 = 1300$ mm mit 23 Vorhangringen / curtain rings	<b>0788 060</b>	311,00 €
▶ $a_1/a_2 = 1400$ mm mit 23 Vorhangringen / curtain rings	<b>0788 070</b>	316,00 €
▶ $a_1/a_2 = 1500$ mm mit 25 Vorhangringen / curtain rings	<b>0788 080</b>	322,00 €

### Special PSY Duschvorhangstange mit Vorhangringen

- $a_1/a_2$ : ... mm,  $\varnothing$  20 mm,
- Ausrastfunktion vor Erreichen einer Belastung von 30 kg, wiederverwendbar durch aufklipsen,
- auf Maß kürzbar,
- aus Aluminium,
- kratzfeste Pulverbeschichtung, erhältlich in den Farben weiß (019) und dunkelgrau (018),
- mit Anschlussgewinde für Deckenabhängung (Deckenabhängung ist separat zu bestellen),
- inkl. Nylon-Vorhangringen offen in der Farbe der Duschvorhangstange,
- mit geteilten Rosetten aus Nylon  $\varnothing$  70 mm, zur verdeckten Verschraubung,
- Lieferung mit Edelstahl Torx-Schrauben  $\varnothing$  6 x 70 mm und Dübeln für Vollbaustoffe.

① Für den Einsatz von Dichtronden 0300 901/0300 910 geeignet.

### Special PSY Shower curtain rail with curtain rings

- $a_1/a_2$ : ... mm, 20mm dia,
- release function before reaching a load of 30kgs, reusable by clipping on,
- can be shortened (length),
- made of aluminium,
- powdercoating renders product scratch proof, available in white (019) and dark grey (018),
- connection thread for ceiling suspension (ceiling suspension must be ordered separately),
- incl. open curtain rings made in Nylon, the same colour as the shower curtain rail,
- with split roses 70mm dia. for concealed screw fixing, made in Nylon,
- supplied with 6mm dia. x 70mm stainless Torx screws and plugs for solid masonry.

① Suitable for use with Rose Gasket 0300 901/0300 910.

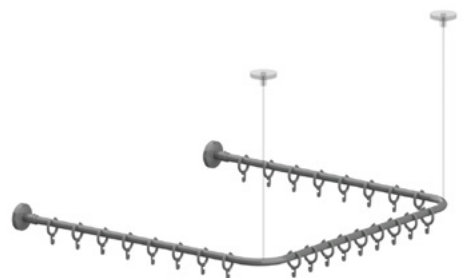
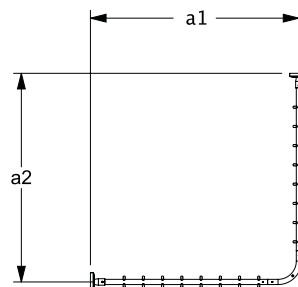

### Special PSY Duschvorhangstange

#### Special PSY Shower curtain rail

Code PG 2010

▶ $a_1/a_2 = 800$ mm mit 25 Vorhangringen / curtain rings	<b>0788 210</b>	376,00 €
▶ $a_1/a_2 = 900$ mm mit 28 Vorhangringen / curtain rings	<b>0788 220</b>	387,00 €
▶ $a_1/a_2 = 1000$ mm mit 28 Vorhangringen / curtain rings	<b>0788 230</b>	398,00 €
▶ $a_1/a_2 = 1100$ mm mit 30 Vorhangringen / curtain rings	<b>0788 240</b>	409,00 €
▶ $a_1/a_2 = 1200$ mm mit 34 Vorhangringen / curtain rings	<b>0788 250</b>	420,00 €
▶ $a_1/a_2 = 1300$ mm mit 36 Vorhangringen / curtain rings	<b>0788 260</b>	431,00 €
▶ $a_1/a_2 = 1400$ mm mit 36 Vorhangringen / curtain rings	<b>0788 270</b>	442,00 €
▶ $a_1/a_2 = 1500$ mm mit 40 Vorhangringen / curtain rings	<b>0788 280</b>	453,00 €

### Special PSY Duschvorhangstange mit Vorhangringen

- $a_1/a_2$ : ... mm,  $\varnothing$  20 mm,
- mit zwei Anschlussgewinden für Deckenabhängungen (Deckenabhängung ist separat zu bestellen, siehe Seite 340),
- weitere Beschreibung siehe oben.

① Für den Einsatz von Dichtronden 0300 901/0300 910 geeignet.

### Special PSY Shower curtain rail with curtain rings

- $a_1/a_2$ : ... mm, 20mm dia.,
- with two connection threads for ceiling suspension (ceiling suspension must be ordered separately, see page 340),
- further description see above.

① Suitable for use with Rose Gasket 0300 901/0300 910.

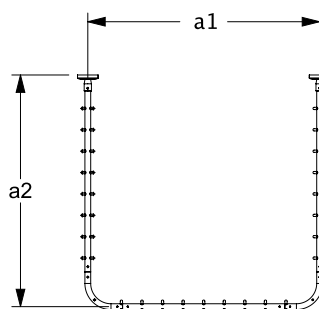



**Special PSY Handtuchstange**  
Special PSY Towel rail

a1 / mm	a2 / mm	a3 / mm	Antibac	Code	PG 2010
450				<b>0531 110</b>	67,50 €

**Special PSY Handtuchstange**

- Achsmaß 450 mm, Ø 26 mm,
- Ausrastfunktion vor Erreichen einer Belastung von 30 kg, wiederverwendbar durch aufklipsen,
- aus Nylon,
- erhältlich in den NORMBAU-Farben,
- mit Rosetten Ø 60 mm zur verdeckten Verschraubung,
- Lieferung mit Schrauben Ø 4 mm und Dübel.

**Special PSY Towel rail**

- axial dimension 450mm, 26mm dia.,
- release function before reaching a load of 30kgs, reusable by clipping on,
- made of Nylon,
- available in NORMBAU colours,
- nylon rosette measures 60mm dia. with concealed screw,
- supplied with plugs and screws 4mm dia..

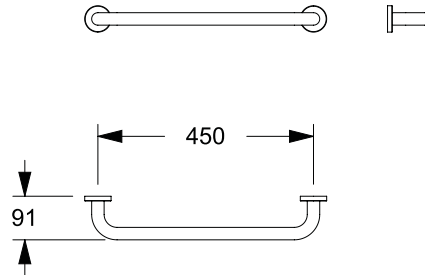

**Special PSY Haken**  
Special PSY Coat hook

Code PG 2010

▶ 58 x 28 mm	<b>0583 160</b>	16,75 €
▶ 70 x 34 mm	<b>0583 170</b>	16,75 €

**Special PSY Haken**

- 58 x 28 mm, 70 x 34 mm,
- Ausrastfunktion vor Erreichen einer Belastung von 10 kg (0583 160) bzw. 15 kg (0583 170), wiederverwendbar durch aufklipsen,
- aus Nylon,
- erhältlich in den NORMBAU-Farben,
- verdeckte Verschraubung,
- Lieferung ohne Schrauben Ø 4 mm und Dübel.

ⓘ Haken nicht nebeneinander montieren, da sich die Belastungswerte addieren!

**Special PSY Coat hook**

- 58 x 28mm, 70 x 34mm,
- release function before reaching a load of 10kgs (0583 160) or 15kgs (0583 170), reusable by clipping on,
- made of Nylon,
- available in NORMBAU colours,
- concealed screw,
- screws and plugs 4mm dia. not included.

ⓘ Do not install hooks next to each other as the load capacity increases!

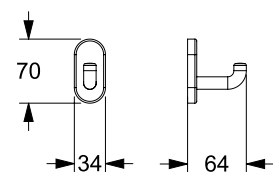
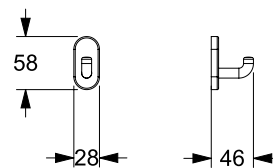



### Special PSY Inox-Deckenabhängung

- Länge 500, 1000 mm, Ø 6 mm,
- Ausrastfunktion vor Erreichen einer Belastung von 30 kg, wiederverwendbar durch aufklipsen,
- einseitig auf Maß kürzbar,
- aus Edelstahl, Werkstoff Nr. 1.4301 (A2, AISI 304), Oberfläche fein matt,
- mit Rosette aus Nylon Ø 70 mm, zur verdeckten Verschraubung,
- Lieferung mit Edelstahl Torx-Schrauben Ø 6 x 70 mm und Dübeln für Vollbaustoffe.

① Für den Einsatz von Dichtronden 0300 901/0300 910 geeignet.

### Special PSY Inox-Ceiling support

- length 500, 1000mm, 6mm dia.,
- release function before reaching a load of 30kgs, reusable by clipping on,
- can be made shorter (length) on one side,
- made of stainless steel, material No. 1.4301 (A2, AISI 304), brushed finish,
- with roses 70mm dia. for concealed screw fixing, made in Nylon,
- supplied with 6mm dia. x 70mm stainless Torx screws and plugs for solid masonry.

① Suitable for use with Rose Gasket 0300 901/0300 910.

#### Special PSY Inox-Deckenabhängung Special PSY Inox-Ceiling support

Code PG 2010

▶ L = 500 mm	<b>2088 001</b>	75,50 €
▶ L = 1000 mm	<b>2088 002</b>	87,00 €

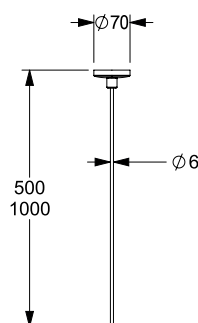

### Special PSY Inox-Duschvorhangstange mit Vorhangringen

- Länge: ... mm, Ø 20 mm,
- Ausrastfunktion vor Erreichen einer Belastung von 30 kg, wiederverwendbar durch aufklipsen,
- auf Maß kürzbar,
- aus Edelstahl, Werkstoff Nr. 1.4301 (A2, AISI 304), Oberfläche fein matt,
- inkl. Nylon-Vorhangringen Farbe dunkelgrau (018), offen,
- mit geteilten Rosetten aus Nylon Ø 70 mm, Farbe dunkelgrau (018) zur verdeckten Verschraubung,
- Lieferung mit Edelstahl Torx-Schrauben Ø 6 x 70 mm und Dübeln für Vollbaustoffe.

① Für den Einsatz von Dichtronden 0300 901/0300 910 geeignet.

### Special PSY Inox-Shower curtain rail with curtain rings

- length: ... mm, 20mm dia,
- release function before reaching a load of 30kgs, reusable by clipping on,
- can be shortened (length),
- made of stainless steel, material No. 1.4301 (A2, AISI 304), brushed finish,
- incl. curtain rings made in Nylon, colour dark grey (018),
- with split roses 70mm dia. for concealed screw fixing, made in Nylon,
- supplied with 6mm dia. x 70mm stainless Torx screws and plugs for solid masonry.

① Suitable for use with Rose Gasket 0300 901/0300 910.

#### Special PSY Inox-Duschvorhangstange Special PSY Inox-Shower curtain rail

Code PG 2010

▶ L = 1000 mm mit 12 Vorhangringen / curtain rings	<b>2088 005</b>	173,00 €
▶ L = 1500 mm mit 16 Vorhangringen / curtain rings	<b>2088 006</b>	190,00 €
▶ L = 2200 mm mit 19 Vorhangringen / curtain rings	<b>2088 007</b>	205,00 €

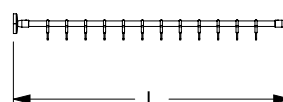



**Special PSY  
Inox-Duschvorhangstange** Code PG 2010  
**Special PSY  
Inox-Shower curtain rail**

▶ $a_1/a_2 = 800$ mm mit 16 Vorhangringen / curtain rings	<b>2088 010</b>	253,00 €
▶ $a_1/a_2 = 900$ mm mit 17 Vorhangringen / curtain rings	<b>2088 020</b>	260,00 €
▶ $a_1/a_2 = 1000$ mm mit 17 Vorhangringen / curtain rings	<b>2088 030</b>	269,00 €
▶ $a_1/a_2 = 1100$ mm mit 19 Vorhangringen / curtain rings	<b>2088 040</b>	274,00 €
▶ $a_1/a_2 = 1200$ mm mit 21 Vorhangringen / curtain rings	<b>2088 050</b>	280,00 €
▶ $a_1/a_2 = 1300$ mm mit 23 Vorhangringen / curtain rings	<b>2088 060</b>	286,00 €
▶ $a_1/a_2 = 1400$ mm mit 23 Vorhangringen / curtain rings	<b>2088 070</b>	293,00 €
▶ $a_1/a_2 = 1500$ mm mit 25 Vorhangringen / curtain rings	<b>2088 080</b>	299,00 €

**Special PSY Inox-Duschvorhangstange mit Vorhangringen**

- $a_1/a_2$ : ... mm,  $\varnothing$  20 mm,
- Ausrastfunktion vor Erreichen einer Belastung von 30 kg, wiederverwendbar durch aufklipsen,
- auf Maß kürzbar,
- aus Edelstahl, Werkstoff Nr. 1.4301 (A2, AISI 304), Oberfläche fein matt,
- mit Anschlussgewinde für Deckenabhängung (Deckenabhängung ist separat zu bestellen),
- inkl. Nylon-Vorhangringen Farbe dunkelgrau (018), offen,
- mit geteilten Rosetten aus Nylon  $\varnothing$  70 mm, Farbe dunkelgrau (018) zur verdeckten Verschraubung,
- Lieferung mit Edelstahl Torx-Schrauben  $\varnothing$  6 x 70 mm und Dübeln für Vollbaustoffe.

① Für den Einsatz von Dichtronden 0300 901/0300 910 geeignet.

**Special PSY Inox-Shower curtain rail with curtain rings**

- $a_1/a_2$ : ... mm, 20mm dia.,
- release function before reaching a load of 30kgs, reusable by clipping on,
- can be shortened (length),
- made of stainless steel, material No. 1.4301 (A2, AISI 304), brushed finish,
- connection thread for ceiling suspension (ceiling suspension must be ordered),
- incl. open curtain rings made in Nylon, colour dark grey (018),
- with split roses 70mm dia. for concealed screw fixing, made in Nylon, colour dark grey (018),
- supplied with 6mm dia. x 70mm stainless Torx screws and plugs for solid masonry.

① Suitable for use with Rose Gasket 0300 901/0300 910.

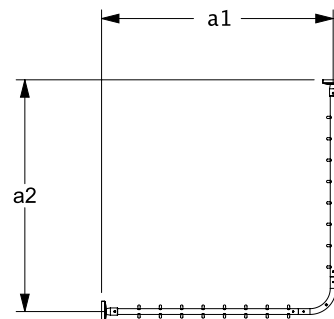

**Special PSY  
Inox-Duschvorhangstange** Code PG 2010  
**Special PSY  
Inox-Shower curtain rail**

▶ $a_1/a_2 = 800$ mm mit 25 Vorhangringen / curtain rings	<b>2088 210</b>	353,00 €
▶ $a_1/a_2 = 900$ mm mit 28 Vorhangringen / curtain rings	<b>2088 220</b>	361,00 €
▶ $a_1/a_2 = 1000$ mm mit 28 Vorhangringen / curtain rings	<b>2088 230</b>	369,00 €
▶ $a_1/a_2 = 1100$ mm mit 30 Vorhangringen / curtain rings	<b>2088 240</b>	378,00 €
▶ $a_1/a_2 = 1200$ mm mit 34 Vorhangringen / curtain rings	<b>2088 250</b>	387,00 €
▶ $a_1/a_2 = 1300$ mm mit 36 Vorhangringen / curtain rings	<b>2088 260</b>	395,00 €
▶ $a_1/a_2 = 1400$ mm mit 36 Vorhangringen / curtain rings	<b>2088 270</b>	404,00 €
▶ $a_1/a_2 = 1500$ mm mit 40 Vorhangringen / curtain rings	<b>2088 280</b>	413,00 €

**Special PSY Inox-Duschvorhangstange mit Vorhangringen**

- $a_1/a_2$ : ... mm,  $\varnothing$  20 mm,
- mit zwei Anschlussgewinden für Deckenabhängungen (Deckenabhängung ist separat zu bestellen, siehe Seite 343),
- weitere Beschreibung siehe oben.

① Für den Einsatz von Dichtronden 0300 901/0300 910 geeignet.

**Special PSY Inox-Shower curtain rail with curtain rings**

- $a_1/a_2$ : ... mm, 20mm dia.,
- with two connection threads for ceiling suspension (ceiling suspension must be ordered separately, see page 343),
- further description see above.

① Suitable for use with Rose Gasket 0300 901/0300 910.

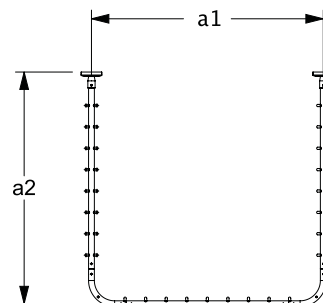



### Special PSY Inox-Brausehalterstange

- Achsmaß 600, 1200 mm, Ø 32 mm,
- ohne Ausrastfunktion, dient zur Vorbeugung,
- Biegung des oberen Wandanschlusses lässt Befestigung von Seilen, Schnüren o.ä. nicht zu,
- unterer Befestigungspunkt sollte max. auf einer Höhe von 850 mm liegen,
- aus Edelstahl, Werkstoff Nr. 14301 (A2, AISI 304), Oberfläche fein matt,
- stufenlos verstellbarer Brausehalter BRH 91.32 aus Nylon, dunkelgrau (018),
- stufenlose Höhen- und Winkeleinstellung der Brause, Aufnahmekonus passend für Handbrausen unterschiedlicher Fabrikate, mit seitlichem Vielzweckhaken,
- mit Rosetten aus Edelstahl Ø 70 mm zur verdeckten Verschraubung,
- Lieferung mit Edelstahl Torx-Schrauben Ø 6 x 70 mm und Dübeln für Vollbaustoffe.

① Für den Einsatz von Dichtronden 0300 901/0300 910 geeignet.

### Special PSY Inox-Shower head rail

- axial dimension 600, 1200mm, 32mm dia.,
- without snap-on function, used for prevention,
- bending of the upper wall connection does not allow fastening of ropes, cords or similar,
- lower wall connection should be at a maximum height of 850 mm,
- made of stainless steel, material No. 1.4301 (A2, AISI 304), brushed finish,
- self-adjusting shower head NY.BRH 91.32, made of Nylon, dark grey (018),
- easy adjustment to any height and angle, shower head holder suitable for various hand shower heads, with multi-purpose side hook,
- with roses made of stainless steel 70mm dia. for concealed screw fixing,
- supplied with 6mm dia. x 70mm stainless Torx screws and plugs for solid masonry.

① Suitable for use with Rose Gasket 0300 901/0300 910.

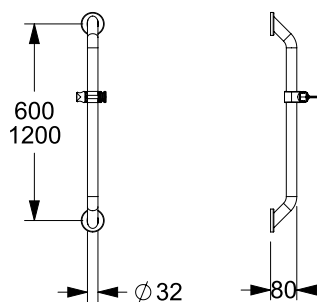

### Special PSY Inox-Brausehalterstange Special PSY Inox-Shower head rail

a1 / mm	a2 / mm	a3 / mm	Antibac	Code	PG 2010
600				<b>2088 310</b>	222,00 €
1200				<b>2088 320</b>	238,00 €







	Special Care Adipositas	Special Care PSY	<i>NEW</i> Verso Care Duo
 <p>Bereich WC Toilet area</p>	378 - 380		<b>400 - 403</b> <b>411 - 412</b>
 <p>Bereich Dusche Shower area</p>	382 - 385	390 - 391 393 - 395	<b>404 - 410</b> <b>413</b>
 <p>Bereich Waschbecken Wash basin area</p>	381	392	<b>414 - 416</b>



## MARKANTE MERKMALE DER SERIE

Speziell auf die Bedürfnisse von Menschen mit Demenzerkrankungen oder stärkeren Seheinschränkungen entwickelt ist die Verso Care Duo Serie von NORMBAU. Für beide Gruppen ist es hilfreich, das persönliche Lebensumfeld einfach und übersichtlich zu gestalten, um die Orientierung in vertrauter Umgebung zu erleichtern.

Verso Care Duo ist in der Grundfarbe Weiß gehalten, in Rot setzen sich davon wichtige Bereiche wie Griff- und Haltestellen, Sitzelemente sowie weitere Funktionsteile ab. Rot bildet einen starken Kontrast und ist damit auch bei Einschränkungen des Sehvermögens gut erkennbar. Zugleich ist sie eine gelernte Signalfarbe. Verso Care Duo besitzt die gleichen Design- und Funktionsmerkmale wie die bekannte Verso Care-Serie.







## KEY FEATURES OF THE SERIES

The Verso Care Duo series by NORMBAU has been specially developed to meet the needs of people with dementia or severe visual impairments. For both groups, it is helpful to design the personal living environment in a simple and clear way to facilitate orientation in familiar surroundings. The basic colour of

Verso Care Duo is white, with important areas such as handles and stops, seating elements and other functional parts in red. Red provides a strong contrast and is therefore easily recognisable even with impaired vision. At the same time, it is a learned signal colour. Verso Care Duo has the same design and functional features as the well-known Verso Care series.

**NEW**  
Verso Care® Duo



<b>Weitere Informationen unter Register</b>   <b>More information see register</b> 	<b>Wand und Wandbeschaffenheit / Wall and wall substance</b>				
	<b>Mauerwerk aus Vollsteinen</b> Brickwork made of full brick	<b>Mauerwerk aus Lochsteinen</b> Brickwork made of perforated brick	<b>Vorwandinstallation</b> Fixing in front of the wall with panels		
	– Beton ≥ B 15 – Vollziegel ≥ Mz 12 – Kalksand - Vollstein ≥ KS 12 – Naturstein mit dichtem Gefüge – Vollbims  – Concrete ≥ B 15 – solid brick ≥ Mz 12 – sand-lime brick-solid brick ≥ KS 12 – natural stone with compact grain – solid pumice	– Kalksandlochstein KSL ≥ 12 – Hochlochziegel HLz ≥ 12 – Hohlblockstein ≥ Hbl4, Hbn4 – andere Lochsteine  – cavity brick KSL ≥ 12 – Perforated brick HLz ≥ 12 – checker brick ≥ Hbl4, Hbn4 – other hollow brick material	Befestigungsplatte aus mehrschichtverleimtem Holz  panels and integrated mounting plate made of hardwood	Befestigungsplatte aus Stahl  integrated mounting plate made of steel	ohne Hinterfüterung  without backfill
	<b>Montageset/ Fixing Set</b> <b>7470 030</b> 25,25 €	<b>Montageset / Fixing Set</b> <b>7470 040</b> 101,00 € <b>mit Injektions-Kartusche*</b> <i>with injection-cartridge*</i>  <b>Montageset / Fixing Set</b> <b>7470 050</b> 72,00 € <b>ohne Injektions-Kartusche</b> <i>without injection-cartridge</i>	<b>Montageset / Fixing Set</b> <b>7470 010</b> 21,00 €	<b>Montageset / Fixing Set</b> <b>7470 020</b> 18,50 €	
Stützklappgriff vario, einhängbar Lift-up supports vario, suspendable  	1 Set	1 Set	1 Set	1 Set	
Grundplatte mit Blindabdeckung vario, einhängbar Base plate with cover plate blind vario  	1 Set	1 Set	1 Set	1 Set	
Montageplatte zur Befestigung von – Wand-/Stützklappgriffe, – Duschspritzschutz  Mounting plate for fixing – Wall / Lift-up supports, – Showerguard rail  					<b>Montageplatte</b> <b>Fixing plate</b> 200 x 850 mm <b>7448 481</b> 380,00 € 1 Set



...mit Grundplatte  
...with base plate



...ohne Grundplatte  
...without base plate

**Verso Care Stützklappgriff vario, einhängbar**  
**Verso Care Lift-up support rail vario, suspendable**

**Verso Care Stützklappgriff vario, einhängbar**

- Länge 600, 725, 850 und 900 mm,
- Ø 34 mm,
- Hochglanz-Oberfläche aus Polyamid,
- erhältlich in Farbe Rot-Weiß (912),
- platzsparend durch kompakte Bauweise,
- verdeckte Verschraubung,
- links und rechts einsetzbar,
- mit korrosionsgeschütztem durchgehendem Stahlkern,
- mit robuster und wartungsfreier Gleitlagertechnik,
- mit einstellbarer Bremse,
- einfache Montage oder Demontage durch Einhängen in die Grundplatte vario,
- Grundplatte aus Edelstahl, Werkstoff Nr. 1.4301 (A2, AISI 304),
- belastbar bis 100 kg,
- Länge 850 mm entspricht DIN 18040-1/2, ÖNORM B1600,
- nachrüstbar mit Papierrollenhalter 0449 120, optional mit antibakteriellem Schutz,
- TÜV PRODUCT SERVICE zertifiziert,
- Lieferung mit Innensechskantschlüssel.

**Verso Care Lift-up support rail vario, suspendable**

- length 600, 725, 850 and 900mm,
- 34mm dia.,
- high-gloss polyamide surface,
- available in colour red-white (912),
- space-saving thanks to compact design,
- concealed screw connection,
- left or right hand application,
- with non-corrosive steel core throughout,
- with robust and maintenance-free slide bearing technology,
- with adjustable brake,
- easy assembly or disassembly by hooking into the vario base plate,
- base plate made of stainless steel, material No. 1.3401 (A2 AISI 304),
- maximum loading permitted: 100kgs,
- 850mm length conform to German standard DIN 18040-1/2, Austrian standard ÖNORM B1600.
- alternatively with toilet roll holder 0449 120, optional anti-bacterial protection,
- certified by TÜV PRODUCT SERVICE,
- supplied with Allen key.

**Hinweis**

Ausführung **ohne Grundplatte** nur für den nachträglichen Einbau an die bereits installierte Grundplatte.

**Please note**



Version **without base plate** only for retrofitting on an already installed base plate.

① Das Montageset ist entsprechend der Wandbeschaffenheit festzulegen und separat zu bestellen, siehe Register ✂. Nachrüstbarer Funksender 0449010. Weitere Informationen zum Produkt finden Sie in der Montageanleitung, die unter [www.extranet.normbau.de](http://www.extranet.normbau.de) heruntergeladen werden kann.

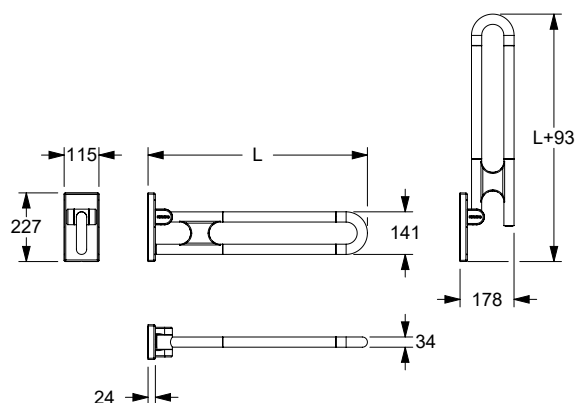
① Select appropriate fixing set to suit site conditions, see register ✂. Remote control 0449010, retrofittable. Further information on the product can be found in the fixing instructions, which can be downloaded from [www.extranet.normbau.de](http://www.extranet.normbau.de).



**Bestellnummern Verso Care Stützklappgriff vario, einhängbar, mit/ohne Grundplatte, mit/ohne Papierrollenhalter**  
**Order no. for Verso Care lift-up support rail vario, suspendable, with/without base plate, paper roll holder**

	 <b>mit Grundplatte</b> <b>with base plate</b>		 <b>ohne Grundplatte</b> <b>without base plate</b>					
	<b>L = 600 mm</b>		<b>L = 725 mm</b>		<b>L = 850 mm</b>		<b>L = 900 mm</b>	
	<b>mit Grundplatte</b> <b>with base plate</b>	<b>ohne Grundplatte</b> <b>without base plate</b>	<b>mit Grundplatte</b> <b>with base plate</b>	<b>ohne Grundplatte</b> <b>without base plate</b>	<b>mit Grundplatte</b> <b>with base plate</b>	<b>ohne Grundplatte</b> <b>without base plate</b>	<b>mit Grundplatte</b> <b>with base plate</b>	<b>ohne Grundplatte</b> <b>without base plate</b>
PG 3800								
Stützklappgriff lift-up support rail	<b>3500 410</b> 383,00 €	<b>3500 420</b> 353,00 €	<b>3500 430</b> 498,00 €	<b>3500 440</b> 468,00 €	<b>3500 450</b> 427,00 €	<b>3500 460</b> 396,00 €	<b>3500 470</b> 440,00 €	<b>3500 480</b> 410,00 €



### Verso Care Winkelgriff Verso Care Grab rail

a1 / mm	a2 / mm	a3 / mm	Antibac	Code	PG 3800
300		300		<b>3500 150</b>	186,00 €
300		300		<b>3500 151</b>	186,00 €
400		400		<b>3500 152</b>	193,00 €
400		400		<b>3500 159</b>	193,00 €

### Verso Care Winkelgriffe

- 300 x 300, 400 x 400 mm, 90°, Ø 34 mm,
- mit 3 Befestigungspunkten,
- Hochglanz-Oberfläche aus Polyamid,
- erhältlich in Farbe Rot-Weiß (912),
- ergonomisches und ansprechendes Design,
- mit korrosionsgeschütztem durchgehendem Stahlkern,
- flach anliegende Wandkonsole zur Einpunktbefestigung mit verdeckter Verschraubung,
- max. zul. Belastung: 175 kg,
- erfüllt die Anforderungen nach DIN 18040,
- Lieferung mit Edelstahl Sechskant-Schrauben Ø 6 x 100 mm nach DIN 571 und Dübel für Vollbaustoffe,
- Toleranzausgleich 3 mm (= ± 1,5 mm) für eine einfache und sichere Montage.

① Nachrüstbar mit Papierrollenhalter 0449 120/ 4449 120, optional mit antibakteriellem Schutz.

### Verso Care Grab rails

- 300 x 300, 400 x 400mm, 90°, 34mm dia.,
- with 3 fixing points,
- high-gloss polyamide surface,
- available in colour red-white (912),
- ergonomic and attractive design,
- with corrosion-protected continuous steel core,
- flat wall bracket for single-point attachment with concealed screw connection,
- maximum loading permitted: 175kgs,
- meets the requirements of DIN 18040,
- supplied with stainless steel hexagon head screws 6mm dia. x 100mm according to DIN 571 and dowels for solid building materials,
- 3mm tolerance compensation (= ± 1.5mm) for easy and safe assembly.

① Alternatively with toilet roll holder 0449 120/ 4449 120, optional anti-bacterial protection.

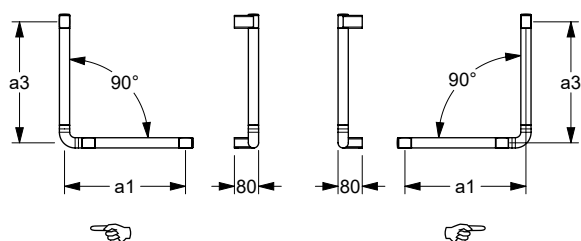

### Verso Care Winkelgriff Verso Care Grab rail

a1 / mm	a2 / mm	a3 / mm	Antibac	Code	PG 3800
400		750		<b>3500 153</b>	217,00 €
400		750		<b>3500 154</b>	217,00 €
500		750		<b>3500 155</b>	226,00 €
500		750		<b>3500 156</b>	226,00 €
500		950		<b>3500 157</b>	247,00 €
500		950		<b>3500 158</b>	247,00 €

### Verso Care Winkelgriffe

- 400 x 750, 500 x 750, 500 x 950 mm, 90°, Ø 34 mm,
- mit 3 Befestigungspunkten,
- Hochglanz-Oberfläche aus Polyamid,
- erhältlich in Farbe Rot-Weiß (912),
- ergonomisches und ansprechendes Design,
- mit korrosionsgeschütztem durchgehendem Stahlkern,
- flach anliegende Wandkonsole zur Einpunktbefestigung mit verdeckter Verschraubung,
- max. zul. Belastung: 175 kg,
- erfüllt die Anforderungen nach DIN 18040,
- Lieferung mit Edelstahl Sechskant-Schrauben Ø 6 x 100 mm nach DIN 571 und Dübel für Vollbaustoffe,
- Toleranzausgleich 3 mm (= ± 1,5 mm) für eine einfache und sichere Montage.

① Nachrüstbar mit Papierrollenhalter 0449 120/ 4449 120, optional mit antibakteriellem Schutz.

### Verso Care Grab rails

- 400 x 750, 500 x 750, 500 x 950mm, 90°, 34mm dia.,
- with 3 fixing points,
- high-gloss polyamide surface,
- available in colour red-white (912),
- ergonomic and attractive design,
- with corrosion-protected continuous steel core,
- flat wall bracket for single-point attachment with concealed screw connection,
- maximum loading permitted: 175kgs,
- meets the requirements of DIN 18040,
- supplied with stainless steel hexagon head screws 6mm dia. x 100mm according to DIN 571 and dowels for solid building materials,
- 3mm tolerance compensation (= ± 1.5mm) for easy and safe assembly.

① Alternatively with toilet roll holder 0449 120/ 4449 120, optional anti-bacterial protection.

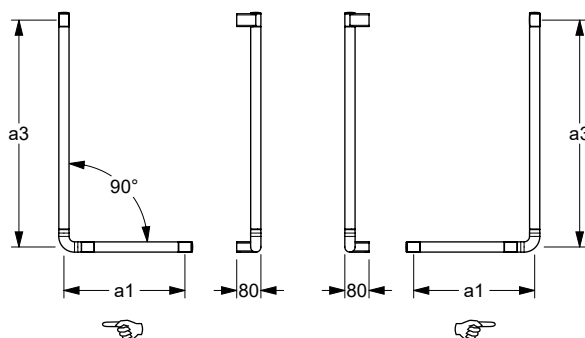

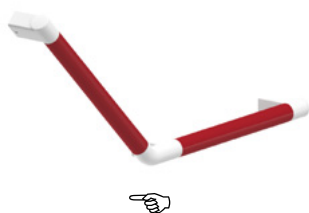

**Verso Care Winkelgriff**  
**Verso Care Grab rail**

a1 / mm	a2 / mm	a3 / mm	Antibac	Code	PG 3800
350		350	☞	<b>3500 201</b>	206,00 €
350		350	☜	<b>3500 211</b>	206,00 €
400		400	☞	<b>3500 202</b>	208,00 €
400		400	☜	<b>3500 212</b>	208,00 €

**Verso Care Winkelgriffe**

- 350 x 350, 400 x 400 mm, 135°, Ø 34 mm,
- mit 3 Befestigungspunkten,
- Hochglanz-Oberfläche aus Polyamid,
- erhältlich in Farbe Rot-Weiß (912),
- ergonomisches und ansprechendes Design,
- mit korrosionsgeschütztem durchgehendem Stahlkern,
- flach anliegende Wandkonsole zur Einpunktbefestigung mit verdeckter Verschraubung,
- max. zul. Belastung: 175 kg,
- erfüllt die Anforderungen nach DIN 18040,
- Lieferung mit Edelstahl Sechskant-Schrauben Ø 6 x 100 mm nach DIN 571 und Dübel für Vollbaustoffe,
- Toleranzausgleich 3 mm (= ± 1,5 mm) für eine einfache und sichere Montage.

① Nachrüstbar mit Papierrollenhalter 0449 120/ 4449 120, optional mit antibakteriellem Schutz.

**Verso Care Grab rails**

- 350 x 350, 400 x 400mm, 135°, 34mm dia.,
- with 3 fixing points,
- high-gloss polyamide surface,
- available in colour red-white (912),
- ergonomic and attractive design,
- with corrosion-protected continuous steel core,
- flat wall bracket for single-point attachment with concealed screw connection,
- maximum loading permitted: 175kgs,
- meets the requirements of DIN 18040,
- supplied with stainless steel hexagon head screws 6mm dia. x 100mm according to DIN 571 and dowels for solid building materials,
- 3mm tolerance compensation (= ± 1.5mm) for easy and safe assembly.

① Alternatively with toilet roll holder 0449 120/ 4449 120, optional antibacterial protection.

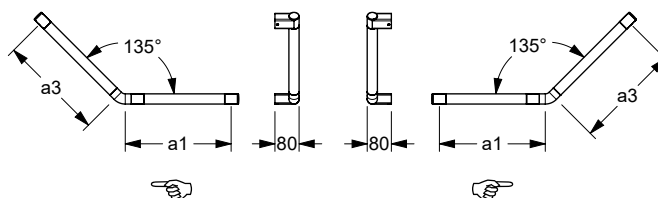

**Verso Care Winkelgriff**  
**Verso Care Grab rail**

a1 / mm	a2 / mm	a3 / mm	Antibac	Code	PG 3800
500		300	☞	<b>3500 203</b>	210,00 €
500		300	☜	<b>3500 204</b>	210,00 €
600		350	☞	<b>3500 205</b>	212,00 €
600		350	☜	<b>3500 206</b>	212,00 €

**Verso Care Winkelgriffe**

- 500 x 300, 600 x 350 mm, 135°, Ø 34 mm,
- mit 3 Befestigungspunkten,
- Hochglanz-Oberfläche aus Polyamid,
- erhältlich in Farbe Rot-Weiß (912),
- ergonomisches und ansprechendes Design,
- mit korrosionsgeschütztem durchgehendem Stahlkern,
- flach anliegende Wandkonsole zur Einpunktbefestigung mit verdeckter Verschraubung,
- max. zul. Belastung: 175 kg,
- erfüllt die Anforderungen nach DIN 18040,
- Lieferung mit Edelstahl Sechskant-Schrauben Ø 6 x 100 mm nach DIN 571 und Dübel für Vollbaustoffe,
- Toleranzausgleich 3 mm (= ± 1,5 mm) für eine einfache und sichere Montage.

① Nachrüstbar mit Papierrollenhalter 0449 120/ 4449 120, optional mit antibakteriellem Schutz.

**Verso Care Grab rails**

- 500 x 300, 600 x 350mm, 135°, 34mm dia.,
- with 3 fixing points,
- high-gloss polyamide surface,
- available in colour red-white (912),
- ergonomic and attractive design,
- with corrosion-protected continuous steel core,
- flat wall bracket for single-point attachment with concealed screw connection,
- maximum loading permitted: 175kgs,
- meets the requirements of DIN 18040,
- supplied with stainless steel hexagon head screws 6mm dia. x 100mm according to DIN 571 and dowels for solid building materials,
- 3mm tolerance compensation (= ± 1.5mm) for easy and safe assembly.

① Alternatively with toilet roll holder 0449 120/ 4449 120, optional antibacterial protection.

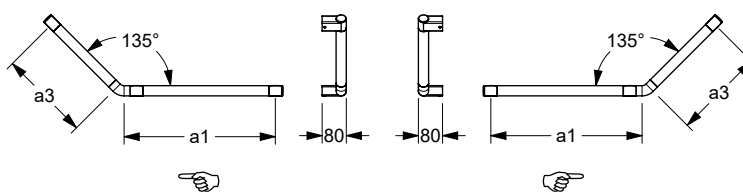



**Verso Care Haltegriff**  
Verso Care Grab bar

a1 / mm	a2 / mm	a3 / mm	Antibac	Code	PG 3800
300				<b>3500 101</b>	90,00 €
400				<b>3500 102</b>	103,00 €
600				<b>3500 103</b>	113,00 €
800				<b>3500 104</b>	124,00 €
1000*				<b>3500 106</b>	132,00 €

**Verso Care Haltegriff**

- Achsmaß (a) 300, 400, 600, 800, 1000 mm, Ø 34 mm,
- mit 2 Befestigungspunkten,
- Hochglanz-Oberfläche aus Polyamid,
- erhältlich in Farbe Rot-Weiß (912),
- ergonomisches und ansprechendes Design,
- mit korrosionsgeschütztem durchgehendem Stahlkern,
- flach anliegende Wandkonsole zur Einpunktbefestigung mit verdeckter Verschraubung,
- max. zul. Belastung: 175 kg,
- zum Einhängen von Einhängesitzen 0847 710/...910/...714/...914/...719/...919, 8750... ab a = 300 mm, 0300..., 0844..., 0847 110/...114 ab a = 600 mm,
- erfüllt die Anforderungen nach DIN 18040,
- Lieferung mit Edelstahl Sechskant-Schrauben Ø 6 x 100 mm nach DIN 571 und Dübel für Vollbaustoffe,
- Toleranzausgleich 3 mm (= ± 1,5 mm) für eine einfache und sichere Montage.

**Verso Care Grab bar**

- axial dimension (a) 300, 400, 600, 800, 1000mm, 34mm dia,
- with 2 fixing points,
- high-gloss polyamide surface,
- available in colour red-white (912),
- ergonomic and attractive design,
- with corrosion-protected continuous steel core,
- flat wall bracket for single-point attachment with concealed screw connection,
- maximum loading permitted: 175kgs,
- suitable for suspendable shower seats 0847 710/...910/...714/...914/...719/...919, 8750... from a = 300 mm, 0300..., 0844..., 0847 110/...114 from a = 600 mm,
- meets the requirements of DIN 18040,
- supplied with stainless steel hexagon head screws 6mm dia. x 100mm according to DIN 571 and dowels for solid building materials,
- 3mm tolerance compensation (= ± 1.5mm) for easy and safe assembly.

\* Max. zul. Belastung: 125 kg, nicht für Einhängesitze geeignet.

\* Maximum loading permitted: 125kgs, not suitable for suspendable shower seats.

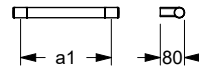

**Verso Care Haltegriff**  
Verso Care Grab bar

a1 / mm	a2 / mm	a3 / mm	Antibac	Code	PG 3800
1000				<b>3500 105</b>	159,00 €

**Verso Care Haltegriff**

- Achsmaß (a) 1000 mm, Ø 34 mm,
- mit 3 Befestigungspunkten,
- Hochglanz-Oberfläche aus Polyamid,
- erhältlich in Farbe Rot-Weiß (912),
- ergonomisches und ansprechendes Design,
- mit korrosionsgeschütztem durchgehendem Stahlkern,
- flach anliegende Wandkonsole zur Einpunktbefestigung mit verdeckter Verschraubung,
- max. zul. Belastung: 175 kg,
- zum Einhängen von Einhängesitzen 0300 ..., 0844 ..., 0847 ..., 8750...,
- erfüllt die Anforderungen nach DIN 18040,
- Lieferung mit Edelstahl Sechskant-Schrauben Ø 6 x 100 mm nach DIN 571 und Dübel für Vollbaustoffe,
- Toleranzausgleich 3 mm (= ± 1,5 mm) für eine einfache und sichere Montage.

**Verso Care Grab bar**

- axial dimension (a) 1000mm, 34mm dia.,
- with 3 fixing points,
- high-gloss polyamide surface,
- available in colour red-white (912),
- ergonomic and attractive design,
- with corrosion-protected continuous steel core,
- flat wall bracket for single-point attachment with concealed screw connection,
- maximum loading permitted: 175 kgs,
- suitable for suspendable shower seats 0300 ..., 0844 ..., 0847 ..., 8750...,
- meets the requirements of DIN 18040,
- supplied with stainless steel hexagon head screws 6mm dia. x 100mm according to DIN 571 and dowels for solid building materials,
- 3mm tolerance compensation (= ± 1.5mm) for easy and safe assembly.

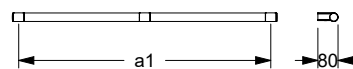





**Verso Care Duschhandlauf**  
Verso Care Shower handrail

a1 / mm	a2 / mm	a3 / mm	Antibac	Code	PG 3800
750	750			<b>3500 303</b>	301,00 €
1000	1000			<b>3500 306</b>	374,00 €

**Verso Care Duschhandlauf**

- 750 x 750, 1000 x 1000 mm, Ø 34 mm,
- mit 4 Befestigungspunkten,
- Hochglanz-Oberfläche aus Polyamid,
- erhältlich in Farbe Rot-Weiß (912),
- ergonomisches und ansprechendes Design,
- mit korrosionsgeschütztem durchgehendem Stahlkern,
- flach anliegende Wandkonsole mit verdeckte Verschraubung,
- max. zul. Belastung: 175 kg,
- zum Einhängen von Einhängesitzen 0300 ..., 0844 ..., 0847 ..., 8750...,
- erfüllt die Anforderungen nach DIN 18040,
- Lieferung mit Edelstahl Sechskant-Schrauben Ø 6 x 100 mm nach DIN 571 und Dübel für Vollbaustoffe,
- Toleranzausgleich 3 mm ( $= \pm 1,5$  mm) für eine einfache und sichere Montage.

**Verso Care Shower handrail**

- 750 x 750mm, 1000 x 1000mm, 34mm dia.,
- with 4 fixing points,
- high-gloss polyamide surface,
- available in colour red-white (912),
- ergonomic and attractive design,
- with corrosion-protected continuous steel core,
- flat wall bracket for single-point attachment with concealed screw connection,
- maximum loading permitted: 175 kgs,
- suitable for suspendable shower seats 0300 ..., 0844 ..., 0847 ..., 8750...,
- meets the requirements of DIN 18040,
- supplied with stainless steel hexagon head screws 6mm dia. x 100mm according to DIN 571 and dowels for solid building materials,
- 3mm tolerance compensation ( $= \pm 1.5$ mm) for easy and safe assembly.

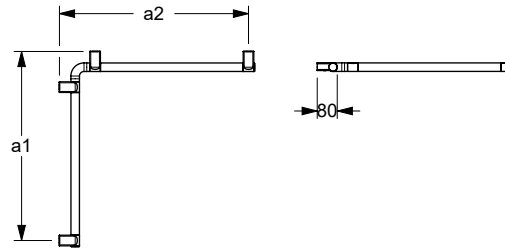

**Verso Care Duschhandlauf**  
Verso Care Shower handrail

a1 / mm	a2 / mm	a3 / mm	Antibac	Code	PG 3800
500	750			<b>3500 302</b>	223,00 €
750	500			<b>3500 301</b>	223,00 €
750	1000			<b>3500 305</b>	338,00 €
1000	750			<b>3500 304</b>	338,00 €

**Verso Care Duschhandlauf**

- 500 x 750, 750 x 500, 750 x 1000, 1000 x 750 mm,
- Ø 34 mm,
- mit 4 Befestigungspunkten,
- Hochglanz-Oberfläche aus Polyamid,
- erhältlich in Farbe Rot-Weiß (912),
- ergonomisches und ansprechendes Design,
- mit korrosionsgeschütztem durchgehendem Stahlkern,
- flach anliegende Wandkonsole mit verdeckte Verschraubung,
- max. zul. Belastung: 175 kg,
- zum Einhängen von Einhängesitzen 0847 710/...910/...714/...719/...914/...919, 8750 ... ab a = 500 mm, 0300 ..., 0844 ..., 0847 110/...114 ab a = 750 mm,
- erfüllt die Anforderungen nach DIN 18040,
- Lieferung mit Edelstahl Sechskant-Schrauben Ø 6 x 100 mm nach DIN 571 und Dübel für Vollbaustoffe,
- Toleranzausgleich 3 mm ( $= \pm 1,5$  mm) für eine einfache und sichere Montage.

**Verso Care Shower handrail**

- 500 x 750, 750 x 500, 750 x 1000, 1000 x 750mm,
- 34mm dia.,
- with 4 fixing points,
- high-gloss polyamide surface,
- available in colour red-white (912),
- ergonomic and attractive design,
- with corrosion-protected continuous steel core,
- flat wall bracket for single-point attachment with concealed screw connection,
- maximum loading permitted: 175 kgs,
- suitable for suspendable shower seats 0847 710/...910/...714/...719/...914/...919, 8750 ... from a = 500mm, 0300 ..., 0844 ..., 0847 110/...114 from a = 750mm,
- meets the requirements of DIN 18040,
- supplied with stainless steel hexagon head screws 6mm dia. x 100mm according to DIN 571 and dowels for solid building materials,
- 3mm tolerance compensation ( $= \pm 1.5$ mm) for easy and safe assembly.

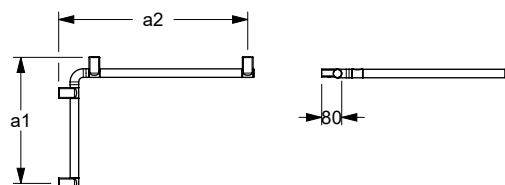



### Verso Care Brausehalterstange

- Achsmaß (a) 600, 900, 1200 mm, Ø 34 mm,
- mit 2 Befestigungspunkten,
- Hochglanz-Oberfläche aus Polyamid,
- erhältlich in Farbe Rot-Weiß (912),
- ergonomisches und ansprechendes Design,
- mit korrosionsgeschütztem durchgehendem Stahlkern,
- flach anliegende Wandkonsole zur Einpunktbefestigung mit verdeckter Verschraubung,
- mit Brausehalter 3501 220,
- stufenlose und leichtgängige Höhen- und Winklereinstellung, wartungsfrei, seitlich gelagerter Bedienhebel zur Einhandbetätigung durch Drehbewegung, links und rechts ohne Demontage einsetzbar, Aufnahmekonus passend für unterschiedliche Handbrausen,
- max. zul. Belastung: 125 kg,
- erfüllt die Anforderungen nach DIN 18040,
- Lieferung mit Edelstahl Sechskant-Schrauben Ø 6 x 100 mm nach DIN 571 und Dübel für Vollbaustoffe,
- Toleranzausgleich 3 mm ( $\pm 1,5$  mm) für eine einfache und sichere Montage.

### Verso Care Shower head rail

- centres (a) 600, 900, 1200mm,
- 34mm dia.,
- with 2 fixing points,
- high-gloss polyamide surface,
- available in colour red-white (912),
- ergonomic and attractive design,
- with corrosion-protected continuous steel core,
- flat wall bracket for single-point attachment with concealed screw connection,
- with shower holder 3501 220,
- infinitely variable height and angle adjustment, maintenance-free, side-mounted operating lever for one-handed operation by turning, left and right without dismantling applicable, mounting cone suitable for different hand showers,
- maximum loading permitted: 125kgs,
- meets the requirements of DIN 18040,
- supplied with stainless steel hexagon head screws 6mm dia. x 100mm according to DIN 571 and dowels for solid building materials,
- 3mm tolerance compensation ( $\pm 1,5$ mm) for easy and safe assembly.

### Verso Care Brausehalterstange Verso Care Shower head rail

a1 / mm	a2 / mm	a3 / mm	Antibac	Code	PG 3800
		600		<b>3501 211</b>	161,00 €
		900		<b>3501 213</b>	185,00 €
		1200		<b>3501 215</b>	210,00 €

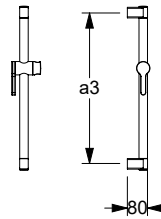

### Brausehalter

- 115 x 53 x 133 mm (Hebellänge),
- Hochglanz-Oberfläche aus Polyamid,
- erhältlich in Farbe Rot (012),
- ergonomisches und ansprechendes Design,
- seitlich gelagerter Bedienhebel zur Einhandbetätigung mit Drehbewegung,
- stufenlose und leichtgängige Höhen- und Winklereinstellung,
- links und rechts ohne Demontage einsetzbar,
- wartungsfrei,
- Aufnahmekonus passend für Handbrausen unterschiedlicher Fabrikate.

### Shower head holder

- 115 x 53 x 133mm (lever length),
- high-gloss polyamide surface,
- available in colour red (012),
- ergonomic and attractive design,
- side-mounted operating lever for one-handed operation by turning,
- infinitely variable height and angle adjustment,
- left and right without dismantling applicable,
- maintenance-free,
- shower head holder suitable for various hand shower heads, with multi-purpose side hook.

### Verso Care Brausehalter Verso Care Shower head holder

▶ 53 x 115 mm	<b>3501 220</b>	57,00 €
---------------	-----------------	---------

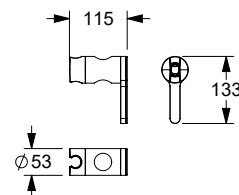



**Verso Care Winkelgriff**  
Verso care Grab rail

a1 / mm	a2 / mm	a3 / mm	Antibac	Code	PG 3800
400		1100	☞	<b>3500 251</b>	345,00 €
400		1100	☜	<b>3500 252</b>	345,00 €
450		1100	☞	<b>3500 253</b>	348,00 €
450		1100	☜	<b>3500 254</b>	348,00 €
500		1200	☞	<b>3500 255</b>	348,00 €
500		1200	☜	<b>3500 256</b>	348,00 €
700		1200	☞	<b>3500 257</b>	379,00 €
700		1200	☜	<b>3500 258</b>	379,00 €

**Verso Care Winkelgriff mit Brausehalter**

- 400 x 1100, 450 x 1100, 500 x 1200, 700 x 1200 mm, Ø 34 mm,
- mit 3 Befestigungspunkten,
- Hochglanz-Oberfläche aus Polyamid,
- erhältlich in Farbe Rot-Weiß (912),
- ergonomisches und ansprechendes Design,
- mit korrosionsgeschütztem durchgehendem Stahlkern,
- flach anliegende Wandkonsole zur Einpunktbefestigung mit verdeckter Verschraubung,
- mit Brausehalter 3501 220,
- stufenlose und leichtgängige Höhen- und Winkeleinstellung, wartungsfrei, seitlich gelagerter Bedienhebel zur Einhandbetätigung durch Drehbewegung, links und rechts ohne Demontage einsetzbar, Aufnahmekonus passend für unterschiedliche Handbrausen,
- max. zul. Belastung: 175 kg,
- zum Einhängen von Einhängesitzen 0847 710/...910/...714/...914/...719/...919, 8750... ab a = 400 mm, 0300..., 0844..., 0847 110/...114 ab a = 700 mm,
- erfüllt die Anforderungen nach DIN 18040,
- Lieferung mit Edelstahl Sechskant-Schrauben Ø 6 x 100 mm nach DIN 571 und Dübel für Vollbaustoffe,
- Toleranzausgleich 3 mm (= ± 1,5 mm) für eine einfache und sichere Montage.

**Verso Care Grab rail with shower head holder**

- 400 x 1100, 450 x 1100, 500 x 1200, 700 x 1200mm, Ø 34mm,
- with 3 fixing points,
- high-gloss polyamide surface,
- available in colour red-white (912),
- ergonomic and attractive design,
- with corrosion-protected continuous steel core,
- flat wall bracket for single-point attachment with concealed screw connection,
- with shower holder 3501 220,
- infinitely variable height and angle adjustment, maintenance-free, side-mounted operating lever for one-handed operation by turning, left and right without dismantling applicable, mounting cone suitable for different hand showers,
- maximum loading permitted: 175kgs,
- suitable for suspendable shower seats 0847 710/...910/...714/...914/...719/...919, 8750... from a = 400 mm, 0300..., 0844..., 0847 110/...114 from a = 700 mm,
- meets the requirements of DIN 18040,
- supplied with stainless steel hexagon head screws 6mm dia. x 100mm according to DIN 571 and dowels for solid building materials,
- 3mm tolerance compensation (= ± 1.5mm) for easy and safe assembly.

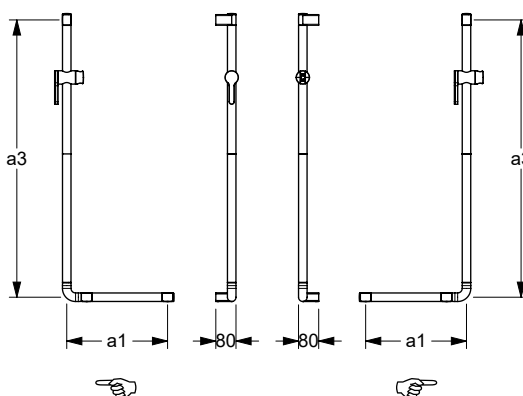

**Haken / Brauseschlauchführung**

Code PG 1500

**Hook / Shower hose guide**

▶ 64 x 36 mm	<b>0925 391</b>	13,50 €
▶ 64 x 36 mm, Antibac	<b>4925 391</b>	14,00 €

**Haken, nachrüstbar / Brauseschlauchführung**

- 64 x 36 mm,
- aus Nylon, optional mit antibakteriellem Schutz, siehe Register Information,
- erhältlich in den Nylon-Farben,
- zum Aufklipsen auf Duschhandläufe und Brausestangen Ø 30-34 mm,
- mit Gummieinlagen zur Rutschhemmung,
- dient an Handläufen als Haken oder zur Führung des Brauseschlauchs an der Brausehalterstange.

**Cavere Hook, retrofittable / Shower hose guide**

- 64 x 36mm,
- made of Nylon, on request with antibacterial protection, see register information,
- available in Nylon colours,
- for clipping onto shower handrails and shower head rails 30-34mm dia.,
- with rubber inserts for slip resistance,
- serves as a hook on handrails or for guiding the shower hose on the shower rail.

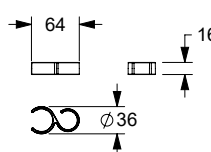

linke (☜) Ausführung / rechte (☞) Ausführung, Beschreibung siehe Seite 478  
left (☜) hand / right (☞) hand, description see page 478



### Verso Care Duschhandlauf mit verschiebbarer Brausehalterstange

#### Verso Care Shower handrail with shower head rail

a1 / mm	a2 / mm	a3 / mm	Antibac	Code	PG 3800
	1000	1100		<b>3500 108</b>	357,00 €
	1000	1200		<b>3500 109</b>	357,00 €

### Verso Care Duschhandlauf mit verschiebbarer Brausehalterstange

- 1000 x 1100 mm, Ø 34 mm, 1000 x 1200 mm, Ø 34 mm,
- mit 3 Befestigungspunkten,
- Hochglanz-Oberfläche aus Polyamid,
- erhältlich in Farbe Rot-Weiß (912),
- ergonomisches und ansprechendes Design,
- mit korrosionsgeschütztem durchgehendem Stahlkern,
- flach anliegende Wandkonsole zur Einpunktbefestigung mit verdeckter Verschraubung,
- verschiebbare Brausestange mit Brausehalter 3501 220,
- stufenlose und leichtgängige Höhen- und Winklereinstellung, wartungsfrei, seitlich gelagerter Bedienhebel zur Einhandbetätigung durch Drehbewegung, links und rechts ohne Demontage einsetzbar, Aufnahmekonus passend für unterschiedliche Handbrausen,
- max. zul. Belastung: 175 kg,
- zum Einhängen von Einhängesitzen 0300 ..., 0844 ..., 0847 ..., 8750...
- erfüllt die Anforderungen nach DIN 18040,
- Lieferung mit Edelstahl Sechskant-Schrauben Ø 6 x 100 mm nach DIN 571 und Dübel für Vollbaustoffe,
- Toleranzausgleich 3 mm (= ± 1,5 mm) für eine einfache und sichere Montage.

### Verso Care Shower handrail with shower head rail, movable

- 1000 x 1100mm, 34mm dia., 1000 x 1200mm, 34mm dia.,
- with 3 fixing points,
- high-gloss polyamide surface,
- available in colour red-white (912),
- ergonomic and attractive design,
- with corrosion-protected continuous steel core,
- flat wall bracket for single-point attachment with concealed screw connection,
- with shower holder 3501 220,
- infinitely variable height and angle adjustment, maintenance-free, side-mounted operating lever for one-handed operation by turning, left and right without dismantling applicable, mounting cone suitable for different hand showers,
- maximum loading permitted: 175kgs,
- suitable for suspendable shower seats 0300 ..., 0844 ..., 0847 ..., 8750...
- meets the requirements of DIN 18040,
- supplied with stainless steel hexagon head screws 6mm dia. x 100mm according to DIN 571 and dowels for solid building materials,
- 3mm tolerance compensation (= ± 1.5mm) for easy and safe assembly.

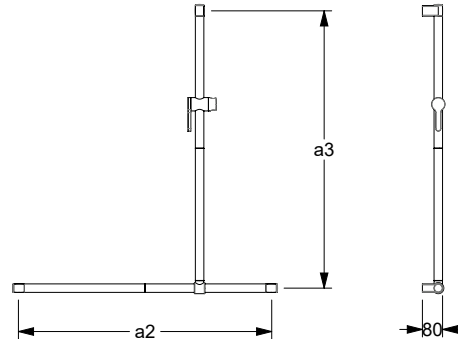



**Verso Care Duschhandlauf**  
Verso Care Shower handrail

a1 / mm	a2 / mm	a3 / mm	Antibac	Code	PG 3800
750	750	1100	☞	<b>3500 351</b>	431,00 €
750	750	1100	☜	<b>3500 352</b>	431,00 €
950	950	1100	☞	<b>3500 353</b>	491,00 €
950	950	1100	☜	<b>3500 354</b>	491,00 €
1000	750	1100	☞	<b>3500 355</b>	461,00 €
1000	750	1100	☜	<b>3500 356</b>	461,00 €
750	1000	1100	☞	<b>3500 357</b>	461,00 €
750	1000	1100	☜	<b>3500 358</b>	461,00 €

a1 / mm	a2 / mm	a3 / mm	Antibac	Code	PG 3800
750	750	1200	☞	<b>3500 371</b>	431,00 €
750	750	1200	☜	<b>3500 372</b>	431,00 €
950	950	1200	☞	<b>3500 373</b>	491,00 €
950	950	1200	☜	<b>3500 374</b>	491,00 €
1000	750	1200	☞	<b>3500 375</b>	461,00 €
1000	750	1200	☜	<b>3500 376</b>	461,00 €
750	1000	1200	☞	<b>3500 377</b>	461,00 €
750	1000	1200	☜	<b>3500 378</b>	461,00 €

### Verso Care Duschhandlauf mit verschiebbarer Brausehalterstange

- 750 x 750 x 1100 mm, Ø 34 mm, 950 x 950 x 1100 mm, Ø 34 mm, 750 x 1000 x 1100 mm, Ø 34 mm, 1000 x 750 x 1100 mm, Ø 34 mm, 750 x 750 x 1200 mm, Ø 34 mm, 950 x 950 x 1200 mm, Ø 34 mm, 750 x 1000 x 1200 mm, Ø 34 mm, 1000 x 750 x 1200 mm, Ø 34 mm,
- mit 5 Befestigungspunkten,
- Hochglanz-Oberfläche aus Polyamid,
- erhältlich in Farbe Rot-Weiß (912),
- ergonomisches und ansprechendes Design,
- mit korrosionsgeschütztem durchgehendem Stahlkern,
- flach anliegende Wandkonsole zur Einpunktbefestigung mit verdeckter Verschraubung,
- verschiebbare Brausestange mit Brausehalter 3501 220,
- stufenlose und leichtgängige Höhen- und Winklereinstellung, wartungsfrei, seitlich gelagerter Bedienhebel zur Einhandbetätigung durch Drehbewegung, links und rechts ohne Demontage einsetzbar, Aufnahme- konus passend für unterschiedliche Handbrausen,
- max. zul. Belastung: 175 kg,
- zum Einhängen von Einhängesitzen 0300 ..., 0844 ..., 0847 ..., 8750...,
- erfüllt die Anforderungen nach DIN 18040,
- Lieferung mit Edelstahl Sechskant- Schrauben Ø 6 x 100 mm nach DIN 571 und Dübel für Vollbaustoffe,
- Toleranzausgleich 3 mm (= ± 1,5 mm) für eine einfache und sichere Montage.

### Verso Care Shower handrail with shower head rail, movable

- 750 x 750 x 1100mm, 34mm dia., 950 x 950 x 1100mm, 34mm dia., 750 x 1000 x 1100mm, 34mm dia., 1000 x 750 x 1100mm, 34mm dia., 750 x 750 x 1200mm, 34mm dia., 950 x 950 x 1200mm, 34mm dia., 750 x 1000 x 1200mm, 34mm dia., 1000 x 750 x 1200mm, 34mm dia.,
- with 5 fixing points,
- high-gloss polyamide surface,
- available in colour red-white (912),
- ergonomic and attractive design,
- with corrosion-protected continuous steel core,
- flat wall bracket for single-point attachment with concealed screw connection.
- with shower holder 3501 220,
- infinitely variable height and angle adjustment, maintenance-free, side-mounted operating lever for one-handed operation by turning, left and right without dismantling applicable, mounting cone suitable for different hand showers.
- maximum loading permitted: 175kgs,
- suitable for suspendable shower seats 0300 ..., 0844 ..., 0847 ..., 8750...,
- meets the requirements of DIN 18040,
- supplied with stainless steel hexagon head screws 6mm dia. x 100mm according to DIN 571 and dowels for solid building materials,
- 3mm tolerance compensation (= ± 1.5mm) for easy and safe assembly.

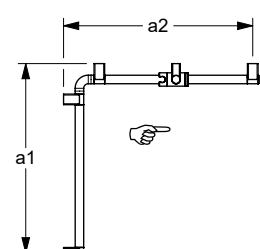
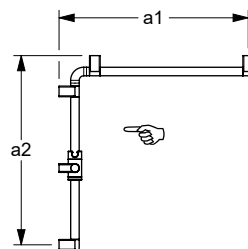
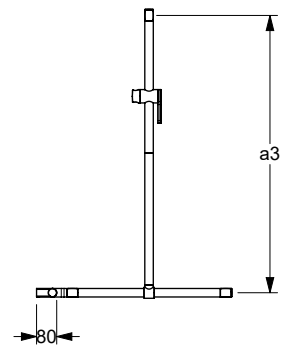
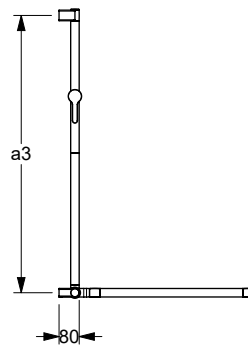

Smart & Special Care

Special Care



### Einhängesitz

- 380 x 515 x 450 mm,  
480 x 515 x 450 mm,
- Sitzleisten und Rückenlehne aus Nylon,
- zum Einhängen in NORMBAU Duschhandläufe und Handgriffe,
- erhältlich in Farbe Rot-Weiß (912),
- mit korrosionsgeschütztem durchgehendem Stahlkern,
- max. zul. Belastung: 175 kg,
- erfüllt die Anforderungen nach DIN 18040 und ÖNORM.

### Suspendable shower seat

- 380 x 515 x 450mm,  
480 x 515 x 450mm,
- seat bands and backrest made of Nylon,
- for suspended to various NORMBAU support or grab rails,
- available in colour red-white (912),
- with non-corrosive steel core throughout,
- maximum loading permitted: 175kgs,
- meets the requirements of DIN 18040 and ÖNORM.

#### Einhängesitz Suspendable shower seat

Code PG 0700

- ▶ 380 x 515 x 450 mm **0300 771** 662,00 €
- ▶ 480 x 515 x 450 mm **0300 773** 766,00 €

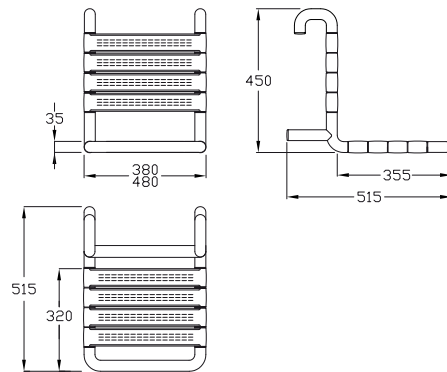

Weitere passende Produkte finden Sie  
im Kapitel **Verso Care**.  
Further matching products can be found  
in section **Verso Care**.

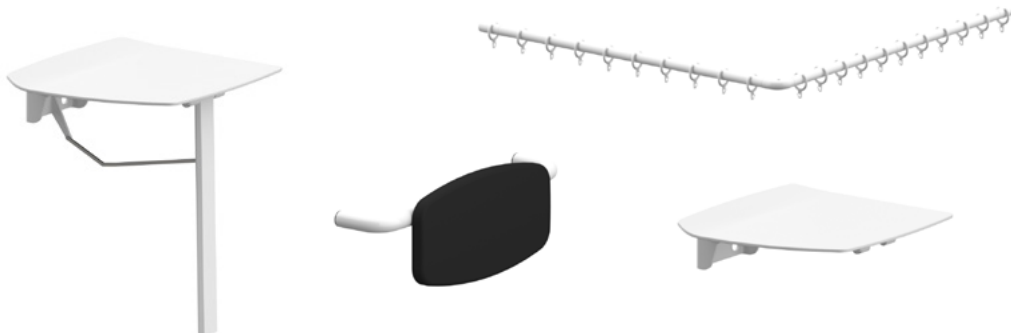



### WC-Bürstengarnitur

- Gesamthöhe 512 mm,
- aus Nylon,
- erhältlich in Farbe Rot-Weiß (912),
- Bürstentopf drehbar und zur Reinigung abnehmbar,
- mit zusätzlicher Einsenkung zur Aufnahme von Desinfektionsmitteln,
- trichterförmiger Bürstentopf zum einfachen Einstecken der Bürste,
- langer Bürstenstiel mit ergonomisch geformtem Griffende,
- mit austauschbarem schwarzem Bürstenkopf,
- Lieferung mit Schrauben  $\varnothing$  5 x 80 mm und Universal-Dübeln,
- Ersatzbürstenkopf, Farbe schwarz.

### Toilet brush set

- total height 512mm,
- made of Nylon,
- available in colour red-white (912),
- rotating upper holder and removable for cleaning,
- with additional recess for disinfectant,
- conical inner receptacle and brush head for easy insertion,
- long brush handle with ergonomic grip,
- with removable black brush head,
- supplied with 5mm dia. x 80mm screws and plugs,
- toilet brush head, colour black.

WC-Bürstengarnitur Toilet brush	Code	PG 0700
▶ 512 x 148 x 135 mm Bürstengarnitur/Toilet brush set	<b>0300 444</b>	84,00 €
▶ 486 x $\varnothing$ 86 mm Ersatzbürste/Spare toilet brush	<b>0300 445</b>	22,75 €
▶ 82 x $\varnothing$ 86 mm Ersatzbürstenkopf/Spare toilet brush head	<b>0300 446</b>	10,75 €
▶ 211 x $\varnothing$ 123 mm Ersatzbürstentopf Toilet brush pot	<b>0300 449</b>	23,50 €

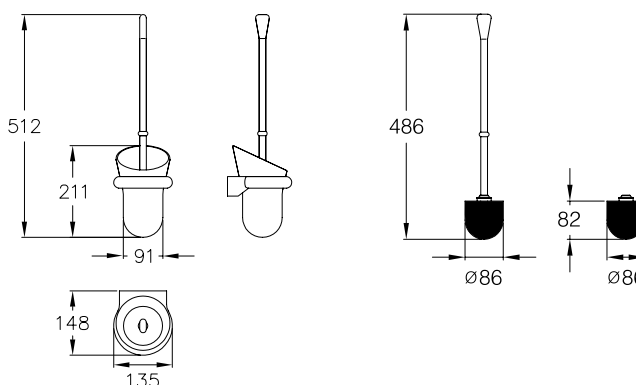

### Papierrollenhalter

- 125 x 160 mm,
- aus Nylon,
- erhältlich in Farbe Rot-Weiß (912),
- verdeckte Verschraubung,
- alternativ mit Dornschlüssel,
- Lieferung mit Schrauben  $\varnothing$  4 x 40 mm und Dübeln.

### Toilet roll holder

- 125 x 160mm,
- made of Nylon,
- available in colour red-white (912),
- concealed screw fixing,
- alternatively supplied with anti-theft key,
- supplied with 4mm dia. x 40mm screws and plugs.

Papierrollenhalter Toilet roll holder	Code	PG 1500
▶ NY.PRH 80 125 x 160 mm	<b>0399 010</b>	25,25 €

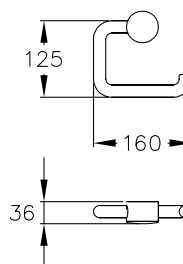



### Ersatzrollenhalter

- Länge 126 mm, Ø 34 mm,
- aus Nylon, optional mit antibakteriellem Schutz, Register Information,
- erhältlich in den Nylon-Farben,
- verdeckte Verschraubung,
- Lieferung mit Schrauben Ø 4 x 40 mm und Dübeln.

### Spare toilet roll holder

- length 126mm, 34mm dia.,
- made of Nylon, on request with antibacterial protection, see register information,
- available in Nylon colours,
- concealed screw fixing,
- supplied with 4mm dia. x 40mm screws and plugs.

#### Ersatzrollenhalter

#### Spare toilet roll holder

Code

PG 1500

#### ► NY.ERH 81

L= 126 mm

L= 126 mm, Antibac

**0518 010**

**4518 010**

32,75 €

37,00 €

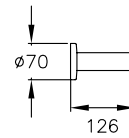





### Duschablage, nachrüstbar

- 160 x 80 x 50 mm,
- für Nylon Brausestangen, Ø 34 mm,
- Ablagefläche 100 cm<sup>2</sup>,
- aus Nylon,
- erhältlich in Farbe Rot-Weiß (912),
- Ablagefläche mit Ablaufloch.

### Shower box, retrofittable

- 160 x 80 x 50mm,
- for Nylon shower head rail 34mm dia.,
- storage space 100cm<sup>2</sup>,
- made of Nylon,
- available in colour red-white (912),
- the shower box bottom has a drain hole.

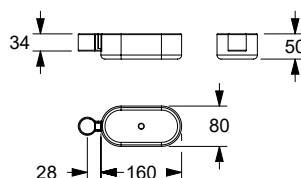

**Duschablage** Code PG 0200  
**Shower box**

▶ 160 x 80 x 50 mm **0925 380** 46,00 €



### Ablage

- Länge 210 mm,
- aus Nylon, optional mit antibakteriellem Schutz, Register Information,
- erhältlich in den Nylon-Farben,
- Oberteil zur Reinigung abnehmbar,
- mit oder ohne Ablaufloch,
- mit einstellbarem Diebstahlschutz,
- Lieferung mit Schrauben und Dübeln.

### Bathroom shelf

- length 210mm,
- made of Nylon, on request with antibacterial protection, see register information,
- available in Nylon colours,
- top removable for cleaning,
- with or without drain hole,
- with anti-theft device,
- supplied with plugs and screws.

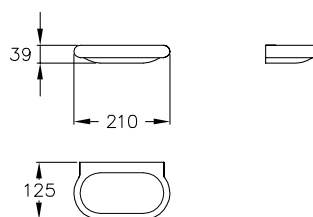

**Ablage** Code PG 0200  
**Bathroom shelf**

▶ L= 210 mm **0925 220** 86,00 €  
L= 210 mm, Antibac **4925 220** 96,00 €  
ohne Ablaufloch, without drain hole

▶ L= 210 mm **0925 210** 93,00 €  
L= 210 mm, Antibac **4925 210** 104,00 €  
mit Ablaufloch, with drain hole



### Ablage

- Länge 600 mm
- aus Nylon, optional mit antibakteriellem Schutz, Register Information,
- erhältlich in den Nylon-Farben,
- Oberteil zur Reinigung abnehmbar,
- mit einstellbarem Diebstahlschutz,
- Lieferung mit Schrauben und Dübeln.

### Bathroom shelf

- length 600mm,
- made of Nylon, on request with antibacterial protection, see register information,
- available in Nylon colours,
- top removable for cleaning,
- with anti-theft device,
- supplied with plugs and screws.

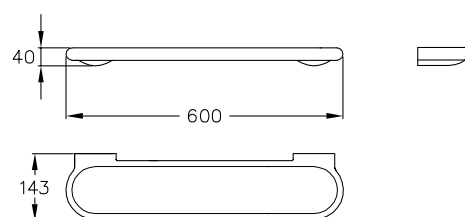

**Ablage** Code PG 0200  
**Bathroom shelf**

▶ L= 600 mm **0925 260** 196,00 €  
L= 600 mm, Antibac **4925 260** 226,00 €



### Seifenablage

- 125 x 116 mm,
- aus Nylon, optional mit antibakteriellem Schutz, Register Information,
- erhältlich in den Nylon-Farben,
- Oberteil zur Reinigung abnehmbar,
- ohne Ablaufloch,
- mit einstellbarem Diebstahlschutz,
- Lieferung mit Schrauben und Dübeln.

### Soap dish

- 125 x 116mm,
- made of Nylon, on request with antibacterial protection, see register information,
- available in Nylon colours,
- top removable for cleaning,
- without drain hole,
- with anti-theft device,
- supplied with plugs and screws.

#### Seifenablage Soap dish

Code PG 0200

- |                         |                 |         |
|-------------------------|-----------------|---------|
| ▶ 125 x 116 mm          | <b>0925 020</b> | 42,75 € |
| ▶ 125 x 116 mm, Antibac | <b>4925 020</b> | 47,75 € |

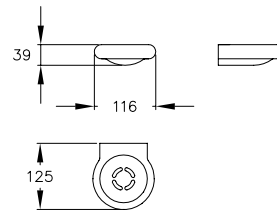

### Becherhalter mit Becher

- 125 x 116 mm,
- Becher: Ø 72 mm, Höhe 88 mm,
- aus Nylon,
- erhältlich in Farbe Rot-Weiß (912),
- Oberteil zur Reinigung abnehmbar,
- mit einstellbarem Diebstahlschutz,
- verdeckte Verschraubung,
- Lieferung mit Schrauben und Dübeln.

### Tumbler holder with tumbler

- 125 x 116mm,
- Tumbler: 72mm dia., height 88mm,
- made of Nylon,
- available in colour red-white (912),
- top removable for cleaning,
- with anti-theft device,
- concealed screw fixing,
- supplied with plugs and screws.



#### Becherhalter mit Becher Tumbler holder with tumbler

Code PG 0200

- |  |                 |         |
|--|-----------------|---------|
| ▶ 125 x 116 mm<br>Becherhalter mit Becher<br>Tumbler holder with tumbler | <b>0925 110</b> | 54,00 € |
| ▶ 125 x 116 mm<br>Becherhalter/Tumbler holder                            | <b>0925 100</b> | 38,75 € |
| ▶ Ø 72 mm<br>Becher, Höhe 88 mm<br>Tumbler, height 88mm                  | <b>0925 160</b> | 15,50 € |

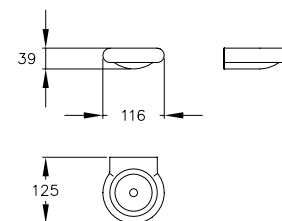
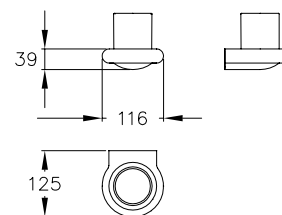



### Handtuchhalter

- 220 x 150 mm, Ø 20 mm,
- aus Nylon,
- erhältlich in Farbe Rot-Weiß (912),
- verdeckte Verschraubung,
- Lieferung mit Schrauben und Dübeln.

### Towel holder

- 220 x 150mm, 20mm dia.,
- made of Nylon,
- available in colour red-white (912),
- concealed screw fixing,
- supplied with plugs and screws.

#### Handtuchhalter Towel holder

Code PG1500

▶ NY.HHA 80  
220 x 150 mm

**0506 010** 65,00 €

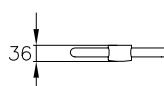
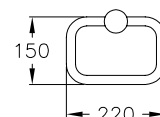

### Abfallbehälter

- 226 x 225 x 360 mm,
- aus Nylon,
- erhältlich in Farbe Rot-Weiß (912),
- zur Wandmontage,
- Deckel durch Kniedruck oder von Hand zu öffnen,
- Volumen 8 Liter,
- Behältereinsatz zum Entleeren oder Reinigen herausnehmbar,
- Beutel wird durch Klemmhalterung fixiert,
- Lieferung mit Schrauben und Dübeln.

### Waste bin

- 226 x 225 x 360mm,
- made of Nylon,
- available in colour red-white (912),
- for wall mounting,
- waste bin lid can be opened by knee or by hand,
- 8 litre capacity,
- inner waste bin can be removed to be emptied or cleaned,
- with clamp fixing inside for waste bag,
- supplied with plugs and screws.

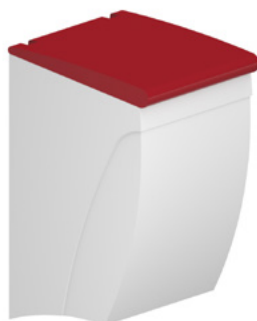

① Empfohlene Montagehöhe von Boden bis Unterkante Abfallbehälter: 490 mm.

① The recommended fixing height from the floor to the lower edge of the waste bin is 490mm.

#### Abfallbehälter Waste bin

Code PG1500

▶ 226 x 225 x 360 mm

**0924 480** 245,00 €

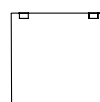
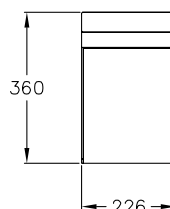



### Haken

- 28 x 58 x 40 mm,
- aus Nylon,
- erhältlich in Farbe Rot-Weiß (912),
- verdeckte Verschraubung,
- Lieferung ohne Schrauben Ø 4 mm und Dübel.

### Coat hook

- 28 x 58 x 40 mm,
- made of Nylon,
- available in colour red-white (912),
- concealed screw fixing,
- supplied without plugs and screws 4mm dia..

#### Haken Hook

Code PG 2400

▶ NY.DH 53  
28 x 58 mm

**0583 200** 6,50 €

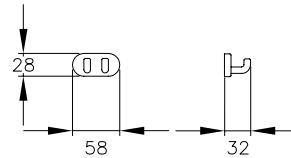

### Haken

- 58 x 52 x 40 mm,
- aus Nylon,
- erhältlich in Farbe Rot-Weiß (912),
- verdeckte Verschraubung.

### Hook

- 58 x 52 x 40 mm,
- made of Nylon,
- available in colour red-white (912),
- concealed screw fixing.



- ① Lieferung ohne Schrauben Ø 4 mm und Dübel (0305 000/4305 000).  
Lieferung ohne Schrauben Ø 5 mm und Dübel (0305 010/4305 010).

- ① Supplied without plugs and screws 4mm dia. (0305 000/4305 000).  
Supplied without plugs and screws 5mm dia. (0305 010/4305 010).

#### Haken Hook

Code PG 2400

▶ NY.WH 75  
58 x 52 mm

**0305 010** 6,30 €

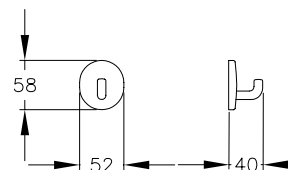

Weitere passende Accessoires finden Sie  
im Kapitel **Nylon Care Accessoires**.

Further matching products can be  
found in section **Nylon Care Accessoires**.