







NORMBAU



PASSION FOR CARE

Waschbecken
Wash basins

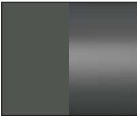

Farbkarte / Colour Chart		RAL-DS RAL	Lichtreflex light reflex	Antibac	
Cavere Care					
	092	Cavere Weiß / White	ähnlich RAL 9003 similar RAL 9003	85	●
	093	Cavere Satinbeige / Satin beige	ähnlich RAL 1013 similar RAL 1013	65	●
	096	Cavere Silber-Metallic / Metallic silver	ähnlich DB-Farbton 701/RAL 9006 similar to colour DB 701/RAL 9006	56	●
	095	Cavere Anthrazit-Metallic / Metallic anthracite	ähnlich DB-Farbton 703 similar to colour DB 703	25	●
	091	Cavere Carbonschwarz / Carbon black	ähnlich RAL 9005 similar RAL 9005	12	

Ascento					
	150	Ascento Weiß / White		87	
	151	Ascento Dunkelgrau / Dark grey		14	

Inox Care					
	009	Edelstahl, satiniert Stainless steel, satinised		42	
	008	Edelstahl, hochglanzpoliert Stainless steel, mirror polished		60	

Waschbecken Wash basins

Care Waschbecken
Care Wash basin

Cavere Care Waschbecken
Cavere Care Wash basin



Bereich Waschbecken
Wash basin area

366 - 367

368



MARKANTE MERKMALE DER SERIE

Hochwertiger Mineralguss überzeugt mit glänzender, porenfreier Oberfläche für eine elegante Optik, während durch weiche Radien und gerade Flächen eine angenehme Armauflage entsteht.

Verdeckte Griffleisten und ergonomisch geformte Haltegriffe gewährleisten sichere Greif- und Stützmöglichkeiten für erhöhte Anforderungen im Pflegebereich.



KEY FEATURES OF THE SERIES

High-quality cast mineral impresses with a glossy, non-porous surface for an elegant look, while soft radii and straight surfaces create a comfortable armrest.

Concealed grip strips and ergonomically shaped handles ensure secure gripping and support options for increased requirements in the care sector.

Waschbecken Wash basins



Care Waschbecken
Care Wash basin

Code PG 3800

ohne Überlauf

without hole against overflow

▶ 700 x 550 mm mit Hahnloch with tape hole	3501 500	616,00 €
▶ 700 x 550 mm ohne Hahnloch without tape hole	3501 501 (Lieferzeit 4-6 Wochen) (Delivery time 4-6 weeks)	616,00 €

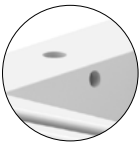

mit Überlauf
with hole against overflow

▶ 700 x 550 mm mit Hahnloch with tape hole	3501 505	641,00 €
▶ 700 x 550 mm ohne Hahnloch without tape hole	3501 506 (Lieferzeit 4-6 Wochen) (Delivery time 4-6 weeks)	641,00 €

Care Waschbecken

- 700 x 550 mm,
- aus Mineralguss, glänzend, porenfreie Oberfläche,
- Farbe weiß,
- tiefes Becken mit Fassungsvermögen von 11 Litern,
- ergonomisches Innenbecken mit breitem Frontbereich,
- weiche Radien und gerade Flächen zur angenehmen Armauflage,
- mit zwei integrierten Haltegriffen zum Greifen und Heranziehen oder als Handtuchhalter nutzbar,
- mit verdeckter Griffleiste an der Vorderseite zur Unterstützung beim Heranziehen,
- mit Ablagefläche für Badutensilien,
- mit oder ohne Überlauf,
- mit oder ohne Hahnloch,
- für Stockschraubenbefestigung,
- unterfahrbar nach DIN 18040 und ÖNORM B1600/1601,
- belastbar bis 150 kg nach DIN EN 14688,
- CE-Kennzeichnung nach Bauproduktenverordnung Nr. 305/2011.
- Waschbecken mit Überlauf inkl. Überlaufgarnitur,
- nachrüstbar mit Cavere Brausehalter horizontal 7485 030, Cavere Haken 7500 140, Cavere Duschablage 7515 250.

Ohne Armatur und Siphon

Reparaturset zum Ausbessern von Beschädigungen auf Anfrage lieferbar.

Für Waschbecken ohne Überlauf:

als Überlauf können am Care Waschbecken folgende Systeme nachgerüstet werden:

Geberit, Ab- und Überlaufventil "Clou"
Viega, Ab- und Überlaufventil "5420.1"

Care Wash basin

- 700 x 550mm,
- mineral cast, glossy and non-porous surface,
- colour white,
- Deep basin with high capacity austrian ÖNORM B1600/1601 of 11 liters,
- ergonomically shaped basin with wide front area,
- rounded edges and smooth surface, pleasant to put the arms on it,
- with two integrated openings for grip, may also be used as towel holder,
- with concealed handle strip at the front to assist when pulling up,
- storage space for items,
- with or without hole against overflow,
- with or without tape hole,
- with hanger bolt fixing,
- wheelchair access according to German standard DIN 18040 and Austrian standard ÖNORM B1600/1601,
- loadable up to 150 kgs according to European standard DIN EN 14688,
- CE mark according to Construction Products Regulation No. 305/2011 (CPR),
- wash basin with hole against overflow including overflow set,
- retrofittable with Cavere Shower head horizontal 7458 030, Cavere Hook 7500 140, Cavere Shower basket 7515 250.

Without tap and siphon

Repair set for mending damages, available on request.

For wash basin without overflow:

At a later stage you can use following systems as overflow for the Care Wash basin:

Geberit (drain valve / overflow valve "Clou")
Viega (drain valve / overflow valve "5420.1")

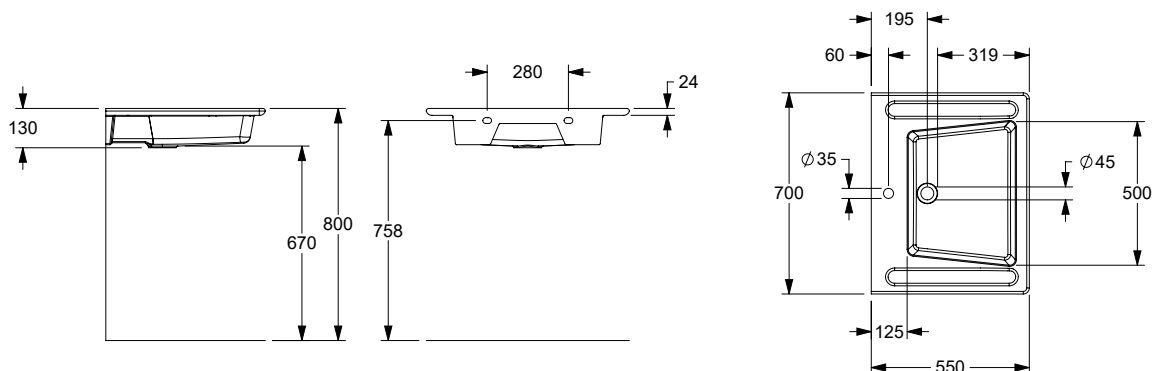



Care Accessoires Set*

Funktionales Accessoires Set für Care Waschbecken und Cavere Duschhandläufe, bestehend aus:

- Cavere Brausehalter horizontal 7485030
- Cavere Haken nachrüstbar 7500140
- Cavere Duschablage 7515250

- Aluminium, Haken aus Nylon,
- kratz feste Pulverbeschichtung mit antibakteriellem Schutz (ausgenommen 091 Carbon schwarz),
- lieferbar in den Cavere Farben.

Care Accessoires Set*

Functional Accessoires Set suitable for Care Wash basin and Cavere Care Shower handrail, consisting of:

- Cavere Shower head holder horizontal 7485030
- Cavere Hook retrofittable 7500140
- Cavere Shower box 7515250

- Aluminium, Hook made of Nylon,
- scratch-resistant powder coating with antibacterial protection (except 091 Carbon black),
- available in Cavere colours.

Code PG 7000

Care Accessoires Set 7516 010 153,00 €
Care Accessoires Set



Brausehalter horizontal Code PG 7000
Shower head holder horizontal

▶ 34 x 30 x 101 mm **7485 030** 41,50 €

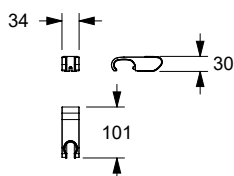

Haken Code PG 7010
Hook

▶ 61 x 44 x 16 mm **7500 140** 12,75 €

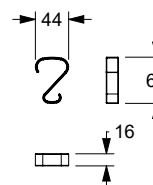

Duschablage Code PG 7010
Shower basket

▶ 250 x 47 x 120 mm **7515 250** 121,00 €

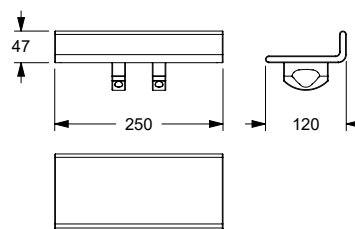



Washbecken
Wash basin

Code PG 7010

ohne Überlauf
without hole against overflow

▶ 600 x 550 mm mit Hahnloch with tape hole	7530 670	616,00 €
▶ 600 x 550 mm ohne Hahnloch without tape hole	7530 680 (Lieferzeit 4-6 Wochen) (Delivery time 4-6 weeks)	616,00 €



mit Überlauf
with hole against overflow

▶ 600 x 550 mm mit Hahnloch with tape hole	7530 650	641,00 €
▶ 600 x 550 mm ohne Hahnloch without tape hole	7530 660 (Lieferzeit 4-6 Wochen) (Delivery time 4-6 weeks)	641,00 €

Washbecken

- 600 x 550 mm,
- aus Mineralguss, glänzend porenfrei,
- Farbe weiß,
- ergonomisches Innenbecken mit breitem Frontbereich,
- weiche Radien und gerade Flächen zur angenehmen Armauflage,
- mit zwei integrierten Haltegriffen zum Greifen und Heranziehen oder als Handtuchhalter nutzbar,
- die ausgearbeitete Frontkontur unterstützt beim Heranziehen an das Becken den im Rollstuhl sitzenden Menschen,
- mit Ablagefläche für Badutensilien,
- mit oder ohne Überlauf,
- mit oder ohne Hahnloch,
- für Stockschraubenbefestigung,
- unterfahrbar nach DIN 18040 und ÖNORM B1600/1601,
- belastbar bis 150 kg nach DIN EN 14688,
- CE-Kennzeichnung nach Bauproduktenverordnung Nr. 305/2011.
- Waschbecken mit Überlauf inkl. Überlaufgarnitur.

Ohne Armatur und Siphon

Reparaturset zum Ausbessern von Beschädigungen auf Anfrage lieferbar.

Für Waschbecken ohne Überlauf: als Überlauf können am Cavere Waschbecken folgende Systeme nachgerüstet werden:

Geberit, Ab- und Überlaufventil "Clou"
Viega, Ab- und Überlaufventil "5420.1"

Wash basin

- 600 x 550mm,
- mineral cast, glossy and non-porous,
- colour white,
- ergonomically shaped basin with wide front area,
- rounded edges and smooth surface, pleasant to put the arms on it,
- with two integrated openings for grip, may also be used as towel holder,
- a person in a wheelchair can use the front part of the wash basin to pull oneself,
- storage space for items,
- with or without hole against overflow,
- with or without tape hole,
- with hanger bolt fixing,
- wheelchair access according to German standard DIN 18040 and Austrian standard ÖNORM B1600/1601,
- loadable up to 150 kgs according to European standard DIN EN 14688,
- CE mark according to Construction Products Regulation No. 305/2011 (CPR),
- wash basin with hole against overflow including overflow set.

Without tap and siphon

Repair set for mending damages, available on request.

For wash basin without overflow: At a later stage you can use following systems as overflow for the cavere wash basins:
Geberit (drain valve / overflow valve "Clou")
Viega (drain valve / overflow valve "5420.1")

