

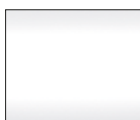





NORMBAU

PASSION FOR CARE

Wastafels
Vasques



Palette de coloris / Kleurenkaart		RAL-DS RAL	réflexion à la lumière licht reflex	Antibac	
Cavere Care					
	092	Cavere Blanc satiné / Wit	similaire RAL 9003 vergelijkbaar RAL 9003	85	●
	093	Cavere Beige satin / Satijn beige	similaire RAL 1013 vergelijkbaar RAL 1013	65	●
	096	Cavere Argent métallisé / Zilver-metallic	similaire à la couleur DB 701/RAL 9006 vergelijkbaar met DB-kleur 701/RAL 9006	56	●
	095	Cavere Anthracite métallisé / Antraciet-metallic	similaire à la couleur DB 703 vergelijkbaar met DB-kleur 703	25	●
	091	Cavere Noir carbone / Carbon zwart	similaire RAL 9005 vergelijkbaar RAL 9005	12	

Ascento					
	150	Ascento Blanc / Wit		87	
	151	Ascento Gris foncé / Donkergrijs		14	

Inox Care					
	009	Inox, satiné Roestvrij staal, gesatineerd		42	
	008	Inox, poli brillant Roestvrij staal, hoogglans gepolijst		60	

Vasques Wastafels

Care Vasque
Care Wastafel

Cavere Care Vasque
Cavere Care Wastafel



Espace lavabo
Ontwerpbereik
wastafel

366 - 367

368



PARTICULARITÉS DE LA SÉRIE

La fonte minérale de haute qualité convainc par sa surface brillante et non poreuse pour un aspect élégant, tandis que des rayons doux et des surfaces droites créent un appui agréable pour les bras.

Les poignées cachées et les poignées ergonomiques garantissent des possibilités de préhension et d'appui sûres pour les exigences élevées dans le domaine des soins.



OPVALLENDE KENMERKEN VAN DE SERIE

Hoogwaardig gegoten mineraal maakt indruk met een glanzend, niet-poreus oppervlak voor een elegante uitstraling, terwijl zachte radii en rechte oppervlakken een comfortabele arMLEuning creëren.

Verborgene handgrepen en ergonomisch gevormde handgrepen zorgen voor veilige grijp- en ondersteuningsmogelijkheden voor de hogere eisen in de zorgsector.

Vasques
Wasafel



Care Vasque Care Wastafel

Code PG 3800

sans trop-plein
zonder overloop

▶ 700 x 550 mm **3501 500** 616,00 €
avec perçage pour robinetterie
met opening voor kraanwerk

▶ 700 x 550 mm **3501 501** 616,00 €
sans perçage pour robinetterie (délai 4-6 semaines)
zonder opening voor kraanwerk (Levertijd 4-6 weken)

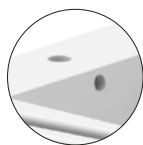

avec trop-plein
met overloop

▶ 700 x 550 mm **3501 505** 641,00 €
avec perçage pour robinetterie
met opening voor kraanwerk

▶ 700 x 550 mm **3501 506** 641,00 €
sans perçage pour robinetterie (délai 4-6 semaines)
zonder opening voor kraanwerk (Levertijd 4-6 weken)

Care Vasque

- 600 x 550 mm,
- en fonte minérale, brillant, surface non poreuse,
- coloris blanc,
- vasque profond d'une grande capacité de 11 litres
- cuvette ergonomique élargie en partie avant,
- façade arrondie avec surface plane pour appui et soutien confortable des bras,
- deux barres d'appui latérales permettent de s'appuyer et de s'approcher de la vasque, également utilisables comme porte-serviettes,
- la poignée cachée avant assure une bonne préhension permettant de se tirer vers la vasque,
- larges emplacements pour articles de toilette,
- avec ou sans trop-plein,
- avec ou sans perçage pour robinetterie,
- fixation par vis à double filetage,
- fond plat permettant l'accès aux fauteuils roulants suivant la norme DIN 18040 et ÖNORM B1600/1601,
- peut résister jusqu'à 150 kg suivant DIN EN 14688,
- marquage CE suivant la réglementation des produits de construction n° 305/2011,
- vasque avec trop-plein, garniture de trop-plein incluse,
- peut être équipée avec Cavere Support de douchette horizontal 7485 030, Cavere Patère 7500 140, Cavere console de douche 7515 250.

❗ Sans robinetterie, ni siphon

Kit pour réparation d'impacts sur la vasque, livrable sur demande.

Pour vasques sans trop-plein :
Systèmes de vidage avec trop-plein pouvant être installés avec les Care vasques,
Geberit, raccordement avec déclenchement par levier "Clou"
Viega, vidage avec fonction de trop-plein intégrée "5420.1"

Care Wastafel

- 600 x 550 mm,
- uit mineraal gietwerk, glanzend, met poriënvrije oppervlakte,
- kleur wit,
- Diep bassin met een grote capaciteit van 11 liter
- ergonomisch binnenbekken met brede uitsparing,
- afgeronde vormgeving voor ondersteuning van de armen,
- 2 laterale grepen om op te steunen en vast te nemen om dichterbij de wastafel te komen, ook bruikbaar als handdoekhouder,
- de verborgen greeplijst aan de voorzijde zorgt voor een goede grip om zichzelf naar de wastafel te trekken,
- ruime plaats voor toiletartikelen,
- met of zonder overloop,
- met of zonder kraangat,
- voor bevestiging met houtdraadbouten,
- door de platte onderkant toegankelijk voor rolstoelen norm DIN 18040,
- belastbaar tot 150 kg volgens DIN EN 14688 en ÖNORM B1600/1601,
- CE markering volgens product reglement constructie nr. 305/2011,
- wastafel met overloop incl. overloopfitting,
- kan achteraf worden uitgerust met Cavere doucheophouder horizontaal 7485 030, Cavere Haak 7500 140, Cavere afneembaar legbordje 7515250.

❗ Zonder armatuur en sifon

Reparatie set voor het wegwerken van beschadigingen is op aanvraag leverbaar.

Voor wastafel zonder overloop:
de volgende systemen kunnen worden toegepast als overloop op de Care-wastafel :
Geberit, sifon 'Clou'
Viega, sifon '5420.1'

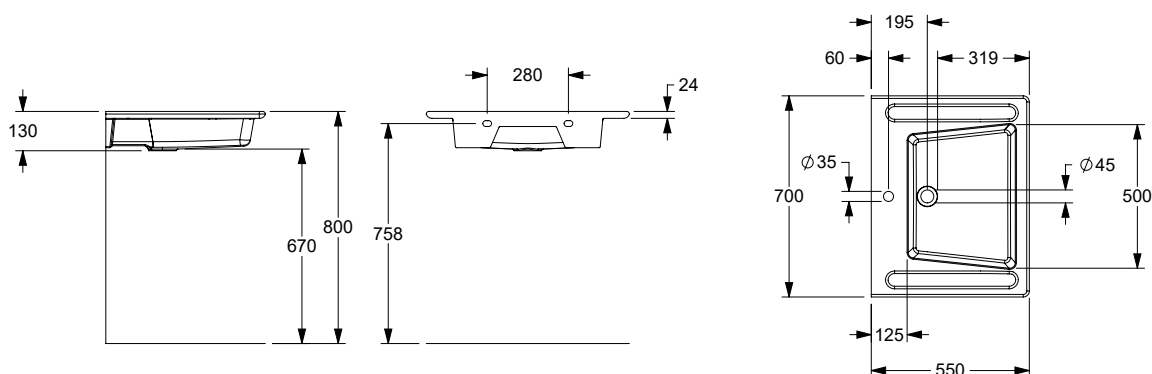



Care Accessoires Set*

Set d'accessoires fonctionnels pour les vasques Care et les mains courantes de douche Cavere, composé de :

- **Cavere Support de douche horizontal** 7485030
- **Cavere Patère simple, ultérieur** 7500140
- **Cavere Console de douche** 7515250
- Aluminium, crochet en nylon,
- revêtement thermolaqué anti-rayure, avec protection antibactérienne intégrée (sauf noir carbone 091),
- livrable en coloris Cavere.

Care Accessoires Set*

Functionele accessoireset voor Care wastafels en Cavere douchegrepen, bestaande uit:

- **Cavere Douchekophouder horizontaal** 7485030
- **Cavere Haak achteraf** 7500140
- **Cavere Douche legborde** 7515250
- Aluminium, haak uit nylon,
- krasbestendige poedercoating met antibacteriële bescherming (uitgezonderd 091 carbon zwart),
- verkrijgbaar in de Cavere kleuren.

Code PG 7100

Care Vasque
Care Wastafel

7516 010 153,00 €



Support de douche horizontal
Douchekophouder
horizontaal

Code PG 7000

▶ 34 x 30 x 101 mm **7485 030** 41,50 €

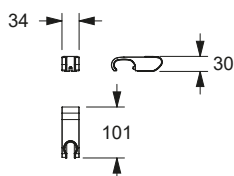

Patère
Haak

Code PG 7010

▶ 61 x 44 x 16 mm **7500 140** 12,75 €

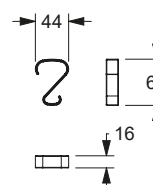

Console de douche
Douche legborde

Code PG 7010

▶ 250 x 47 x 120 mm **7515 250** 121,00 €

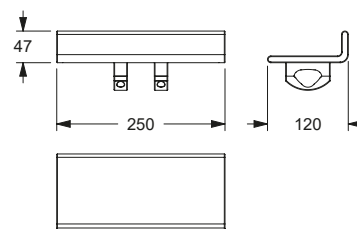



Vasque ergonomique Wastafel

Code PG 7010

sans trop-plein zonder overloop

▶ 600 x 550 mm **7530 670** 616,00 €

avec perçage pour robinetterie
met opening voor kraanwerk

▶ 600 x 550 mm **7530 680** 616,00 €

sans perçage pour robinetterie (délai 4-6 semaines)
zonder opening voor kraanwerk (Levertijd 4-6 weken)



avec trop-plein met overloop

▶ 600 x 550 mm **7530 650** 641,00 €

avec perçage pour robinetterie
met opening voor kraanwerk

▶ 600 x 550 mm **7530 660** 641,00 €

sans perçage pour robinetterie (délai 4-6 semaines)
zonder opening voor kraanwerk (Levertijd 4-6 weken)

Vasque ergonomique

- 600 x 550 mm,
- en fonte minérale, brillant, surface non poreuse,
- wcoloris blanc,
- cuvette ergonomique élargie en partie avant,
- façade arrondie avec surface plane pour appui et soutien confortable des bras,
- deux barres d'appui latérales permettent de s'appuyer et de s'approcher de la vasque, également utilisables comme porte-serviettes,
- la forme du contour avant assure une bonne préhension permettant de se tirer vers la vasque,
- larges emplacements pour articles de toilette,
- avec ou sans trop-plein,
- avec ou sans perçage pour robinetterie,
- fixation par vis à double filetage,
- fond plat permettant l'accès aux fauteuils roulants suivant la norme DIN 18040,
- peut résister jusqu'à 150 kg suivant DIN EN 14688,
- marquage CE suivant la réglementation des produits de construction n° 305/2011,
- vasque avec trop-plein, garniture de trop-plein incluse.

① Sans robinetterie, ni siphon.

Kit pour réparation d'impacts sur la vasque, livrable sur demande.

Pour vasques sans trop-plein :

Systèmes de vidage avec trop-plein pouvant être installés avec les vasques Cavere : Geberit, raccordement avec déclenchement par levier "Clou" Viega, vidage avec fonction de trop-plein intégrée "5420.1"

Wastafel

- 600 x 550 mm,
- uit mineraal gietwerk, glanzend, met poriënvrije oppervlakte,
- kleur wit,
- ergonomisch binnenbekken met brede uitsparing,
- afgeronde vormgeving voor ondersteuning van de armen,
- 2 laterale grepen om op te steunen en vast te nemen om dichterbij de wastafel te komen, ook bruikbaar als handdoekhouder,
- de contour vorm aan de voorzijde zorgt voor een goede grip om zichzelf naar de wastafel te trekken,
- ruime plaats voor toiletartikelen,
- met of zonder overloop,
- met of zonder kraangat,
- voor bevestiging met houtdraadbouten,
- door de platte onderkant toegankelijk voor rolstoelen norm DIN 18040,
- belastbaar tot 150 kg volgens DIN EN 14688,
- CE markering volgens product reglement constructie nr. 305/2011,
- wastafel met overloop incl. overloopfitting.

① Zonder armatuur en sifon.

Reparatie set voor het wegwerken van beschadigingen is op aanvraag leverbaar.

Voor wastafel zonder overloop:

de volgende systemen kunnen worden toegepast als overloop op de Cavere-wastafel : Geberit, sifon 'Clou' Viega, sifon '5420.1'

