







Nadere Omschrijving zie hoofdstuk  Informations détaillées voir chapitre 	Muur en muurtextuur / Murs - composition de la paroi				
	Muur uit volle steen Maçonnerie pleine	Muur uit beton korrelsteen Maçonnerie creuse	Voorwandmontage Fixation par l'avant sur cloisons légères		
	– Béton ≥ B 15 – Volle baksteen ≥ Mz 12 – Kalkzand - volsteen ≥ KS 12 – Natuursteen met dichte voeg – puimsteen – béton ≥ B 15 – brique pleine ≥ Mz 12 – brique silico-calcaire pleine ≥ KS 12 – pierre naturelle avec une structure solide – pierre pleine	– Beton korrelsteen KSL ≥ 12 – Holle baksteen HLz ≥ 12 – Holle betonkorrelsteen ≥ Hbl4, Hbn4 – Andere holle stenen – brique silico-calcaire creuse KSL ≥ 12, – brique creuse HLz ≥ 12 – pierre creuse ≥ Hbl4, Hbn4	Bevestigingsplaat uit meervoudig verlijmde hout avec renfort en bois dur (panneau de contreplaqué de plusieurs épaisseurs encollées)	Bevestigingsplaat van staal avec renfort acier	zonder wandversteving sans renfort, (test de charge obligatoire après montage, un renfort bois est préconisé)
Opklapbare muursteen vario, demontabel Barre d'appui rabattable vario, amovible  Muursteen vario, demontabel Barre d'appui murale vario, amovible  Grondplaat met blinde bevestigingsplaat vario, demontabel Platine de fixation avec cache vario, amovible 	Montageset / Kit de fixation 7470 030 1 Set /kit 1 Set /kit 1 Set /kit 2 Sets /kit	Montageset / Kit de fixation 7470 040 met injectiepluggen* avec cartouche de mortier* Montageset / Kit de fixation 7470 050 zonder injectiepluggen sans cartouche de mortier 1 Set /kit 1 Set /kit 2 Sets /kit	Montageset / Kit de fixation 7470 010 1 Set /kit 1 Set /kit 2 Sets /kits	Kit de fixation 7470 020 1 Set /kit 1 Set /kit 2 Sets /kits	Montageplaat Plaque de fixation 200 x 850 mm 7448 481 1 Set /kit

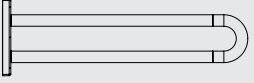

...met grondplaat
...avec platine de fixation

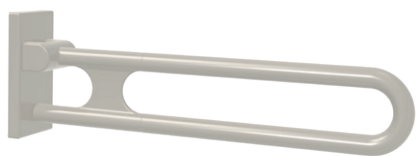

...zonder grondplaat
...sans platine de fixation

Verso Care Opklapbare muursteun vario, demontabel

- lengte 600, 725, 850 und 900 mm,
- Ø 34 mm,
- hoogglans oppervlak van polyamide, optioneel met antibacteriële bescherming,
- verkrijgbaar in NORMBAU-kleuren,
- uimtebesparend door compact ontwerp,
- Blinde bevestiging,
- kan links en rechts worden gebruikt,
- met robuuste en onderhoudsvrije glijlagers,
- met instelbare rem,
- in combinatie met Vario bodemplaat eenvoudige montage of demontage,
- RVS voetplaat,
- kan achteraf worden uitgebreid met toilet rol houder 0449 120, optioneel met antibacteriële bescherming,
- belastbaar tot 100 kg,
- getest, voldoet aan TÜV-eisen (volgens DIN 18040),
- lengte 850 mm overeenkomstig DIN 18040-1/2, ÖNORM B1600,
- wordt geleverd met inbussleutel.

① De montageset moet aan de hand van het type muur worden bepaald en afzonderlijk worden besteld, zie hoofdstuk . Meer informatie over het product is te vinden in de montage handleiding, die beschikbaar is op www.normbau-extranet.de en kan worden gedownload.

Verso Care Barre d'appui rabattable vario, amovible

- longueur 600, 725, 850 et 900 mm,
- Ø 34 mm,
- surface ultra brillante en polyamide, en option avec protection antibactérienne intégrée,
- coloris : voir palette de teintes NORMBAU,
- faible encombrement grâce à sa forme compacte,
- fixation invisible,
- réversible gauche/droite,
- système à palier lisse robuste et sans entretien,
- avec frein réglable,
- montage/démontage simple et rapide, la barre d'appui s'accroche sur la platine de fixation,
- un porte-rouleau 0449 120, en option avec protection antibactérienne, peut être adapté ultérieurement,
- charge maximale 100 kg,
- testé, en conformité avec les exigences de l'organisme TÜV (selon DIN 18040),
- longueur 850 mm selon DIN 18040-1/2, ÖNORM B1600,
- livraison avec clé Allen.

① Le matériel de fixation doit être défini sur le chantier et adapté selon la configuration et la nature de la cloison. Les kits de fixation sont à commander séparément, voir . Vous trouverez des informations plus détaillées sur ce produit dans la notice de montage à télécharger sous www.normbau-extranet.de.

Opklapbare muursteun vario, demontabel Barres d'appui rabattables vario, amovibles

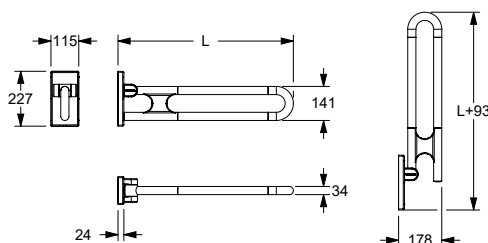

Opklapbare muursteun vario, demontabel met toilet rol houder Barres d'appui rabattables vario, amovibles avec porte-rouleau

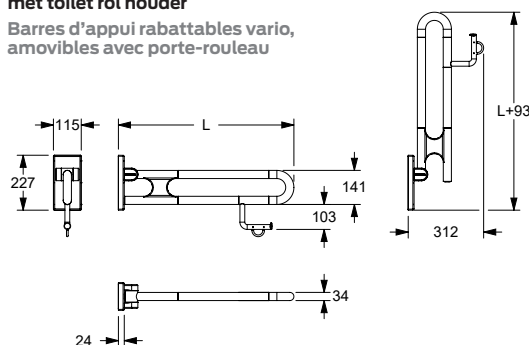

Bestelling Nr : Verso Care Opklapbare muursteun vario, met of zonder grondplaat, met/zonder toilet rol houder

Codes articles Verso Care Barre d'appui rabattable vario, avec ou sans platine de fixation, avec ou sans porte-rouleau

	met grondplaat avec platine de fixation				zonder grondplaat sans platine de fixation			
	L=600 mm		L=725 mm		L=850 mm		L=900 mm	
	met Gronplaat	zonder Gronplaat	met Gronplaat	zonder Gronplaat	met Gronplaat	zonder Gronplaat	met Gronplaat	zonder Gronplaat
PG 3800	avec platine de fixation	sans platine de fixation	avec platine de fixation	sans platine de fixation	avec platine de fixation	sans platine de fixation	avec platine de fixation	sans platine de fixation
Opklapbare muursteun Barre d'appui rabattable	3500 410 345,00 €	3500 420 320,00 €	3500 430 358,00 €	3500 440 333,00 €	3500 450 384,00 €	3500 460 359,00 €	3500 470 395,00 €	3500 480 370,00 €
Optioneel Antibac En option avec protection Antibac	4500 410 380,00 €	4500 420 352,00 €	4500 430 394,00 €	4500 440 366,00 €	4500 450 422,00 €	4500 460 395,00 €	4500 470 435,00 €	4500 480 407,00 €
Opklapbare muursteun met toilet rol houder Barre d'appui rabattable avec porte-rouleau	3500 610 366,00 €	3500 620 341,00 €	3500 630 390,00 €	3500 640 365,00 €	3500 650 422,00 €	3500 660 397,00 €	3500 670 434,00 €	3500 680 409,00 €
Optioneel Antibac En option avec protection Antibac	4500 610 403,00 €	4500 620 375,00 €	4500 630 429,00 €	4500 640 402,00 €	4500 650 464,00 €	4500 660 437,00 €	4500 670 477,00 €	4500 680 450,00 €

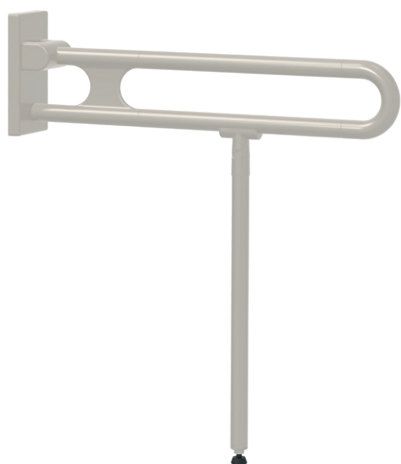

Verso Care armsteun vario, hangstelsysteem

- lengte 600, 725, 850 und 900 mm,
- Ø 34 mm,
- hoogglans oppervlak van polyamide, optioneel met antibacteriële bescherming,
- verkrijgbaar in NORMBAU-kleuren,
- uimtebesparend door compact ontwerp,
- blinde schroefverbinding,
- kan links en rechts worden gebruikt,
- met robuuste en onderhoudsvrije glijlagers en instelbare rem,
- met instelbare rem,
- in combinatie met Vario bodemplaat eenvoudige montage of demontage,
- RVS voetplaat,
- kan achteraf worden uitgebreid met toilet rol houder 0449 120, optioneel met antibacteriële bescherming,
- belastbaar tot 100 kg,
- getest, voldoet aan TÜV-eisen (volgens DIN 18040),
- lengte 850 mm overeenkomstig DIN 18040-1/2, ÖNORM B1600,
- wordt geleverd met inbussleutel.

Verso Care Barre d'appui rabattable vario, amovible

- longueur 600, 725, 850 et 900 mm,
- Ø 34 mm,
- surface ultra brillante en polyamide, en option avec protection antibactérienne intégrée,
- coloris : voir palette de teintes NORMBAU,
- faible encombrement grâce à sa forme compacte,
- fixation invisible,
- système à palier lisse robuste et sans entretien,
- montage/démontage simple et rapide, la barre d'appui s'accroche sur la platine de fixation,
- platine de fixation inox,
- un porte-rouleau 0449 120, en option avec protection antibactérienne, peut être adapté ultérieurement,
- charge maximale 100 kg,
- testé, en conformité avec les exigences de l'organisme TÜV (selon DIN 18040),
- longueur 850 mm selon DIN 18040-1/2, ÖNORM B1600,
- livraison avec clé Allen.

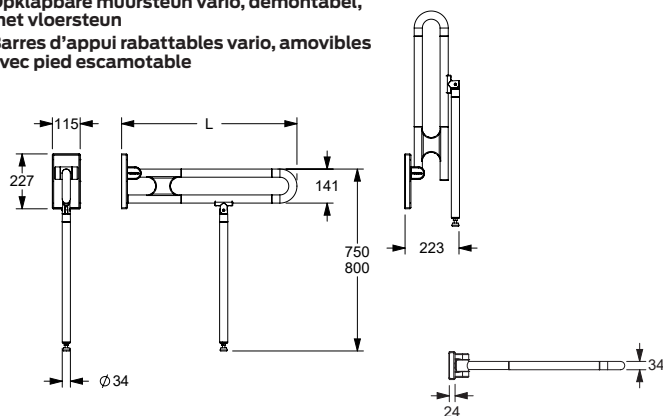

Opklapbare muursteun vario, demontabel, met vloersteun Barres d'appui rabattables vario, amovibles avec pied escamotable

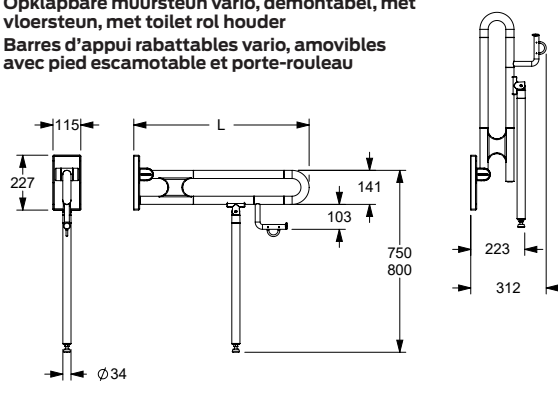

Opklapbare muursteun vario, demontabel, met vloersteun, met toilet rol houder Barres d'appui rabattables vario, amovibles avec pied escamotable et porte-rouleau



Bestelling Nr : Verso Care Opklapbare muursteun vario, demontabel, met vloersteun, met of zonder grondplaat, met/zonder papierrolhouder

	 met Gronplaat				 zonder Gronplaat			
	L=600 mm		L=725 mm		L=850 mm		L=900 mm	
	met Gronplaat	zonder Gronplaat	met Gronplaat	zonder Gronplaat	met Gronplaat	zonder Gronplaat	met Gronplaat	zonder Gronplaat
PG 3800								
vloersteun 750 mm pied escamotable 750mm	3500 510 494,00 €	3500 520 469,00 €	3500 530 505,00 €	3500 540 480,00 €	3500 550 533,00 €	3500 560 508,00 €	3500 570 546,00 €	3500 580 521,00 €
Optioneel Antibac En option avec protection Antibac	4500 510 543,00 €	4500 520 516,00 €	4500 530 556,00 €	4500 540 582,00 €	4500 550 586,00 €	4500 560 559,00 €	4500 570 601,00 €	4500 580 573,00 €
vloersteun 750 mm met toilet rol houder pied escamotable 750mm avec porte-rouleau	3500 710 512,00 €	3500 720 487,00 €	3500 730 538,00 €	3500 740 513,00 €	3500 750 570,00 €	3500 760 545,00 €	3500 770 586,00 €	3500 780 561,00 €
Optioneel Antibac En option avec protection Antibac	4500 710 563,00 €	4500 720 536,00 €	4500 730 592,00 €	4500 740 564,00 €	4500 750 627,00 €	4500 760 600,00 €	4500 770 645,00 €	4500 780 617,00 €
vloersteun 800 mm pied escamotable 800mm	3500 810 494,00 €	3500 820 469,00 €	3500 830 505,00 €	3500 840 480,00 €	3500 850 533,00 €	3500 860 508,00 €	3500 870 546,00 €	3500 880 521,00 €
Optioneel Antibac En option avec protection Antibac	4500 810 543,00 €	4500 820 516,00 €	4500 830 556,00 €	4500 840 528,00 €	4500 850 586,00 €	4500 860 559,00 €	4500 870 601,00 €	4500 880 573,00 €
vloersteun 800 mm met toilet rol houder pied escamotable 800 mm avec porte-rouleau	3500 910 512,00 €	3500 920 487,00 €	3500 930 538,00 €	3500 940 513,00 €	3500 950 570,00 €	3500 960 545,00 €	3500 970 586,00 €	3500 980 561,00 €
Optioneel Antibac En option avec protection Antibac	4500 910 563,00 €	4500 920 536,00 €	4500 930 592,00 €	4500 940 564,00 €	4500 950 627,00 €	4500 960 600,00 €	4500 970 645,00 €	4500 980 617,00 €

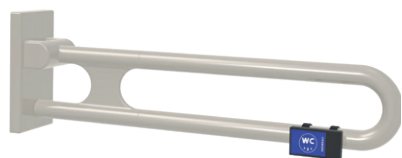

...met grondplaat
...avec platine de fixation

...zonder grondplaat
...sans platine de fixation

Opklapbare muursteun vario, demontabel, met zender
Barre d'appui rabattable vario, amovible, avec télécommande

met grondplaat
avec platine de fixation

▶ L=600 mm ↻	3501 110	693,00 €
L=600 mm Antibac ↻	4501 110	762,00 €
▶ L=600 mm ↻	3501 115	693,00 €
L=600 mm Antibac ↻	4501 115	762,00 €
▶ L=725 mm ↻	3501 130	706,00 €
L=725 mm, Antibac ↻	4501 130	777,00 €
▶ L=725 mm ↻	3501 135	706,00 €
L=725 mm, Antibac ↻	4501 135	777,00 €
▶ L=850 mm ↻	3501 150	732,00 €
L=850 mm, Antibac ↻	4501 150	805,00 €
▶ L=850 mm ↻	3501 155	732,00 €
L=850 mm, Antibac ↻	4501 155	805,00 €
▶ L=900 mm ↻	3501 170	743,00 €
L=900 mm, Antibac ↻	4501 170	817,00 €
▶ L=900 mm ↻	3501 175	743,00 €
L=900 mm, Antibac ↻	4501 175	817,00 €

zonder grondplaat
sans platine de fixation

▶ L=600 mm ↻	3501 120	668,00 €
L=600 mm Antibac ↻	4501 120	735,00 €
▶ L=600 mm ↻	3501 125	668,00 €
L=600 mm Antibac ↻	4501 125	735,00 €
▶ L=725 mm ↻	3501 140	681,00 €
L=725 mm, Antibac ↻	4501 140	749,00 €
▶ L=725 mm ↻	3501 145	681,00 €
L=725 mm, Antibac ↻	4501 145	749,00 €
▶ L=850 mm ↻	3501 160	707,00 €
L=850 mm, Antibac ↻	4501 160	778,00 €
▶ L=850 mm ↻	3501 165	707,00 €
L=850 mm, Antibac ↻	4501 165	778,00 €
▶ L=900 mm ↻	3501 180	718,00 €
L=900 mm, Antibac ↻	4501 180	790,00 €
▶ L=900 mm ↻	3501 185	718,00 €
L=900 mm, Antibac ↻	4501 185	790,00 €

Verso Care Opklapbare muursteun vario, demontabel met zender

- 868,4 MHz radiozender voor kabelloze WC-doorspoeling,
- Afmeting behuizing: 85 x 46 x 16 mm,
- Beschrijving : Uitvoering Verso Care opklapbare muursteun vario, demontabel,
- links en rechts te gebruiken.

compatibel met :

Geberit: 115.867.00.1, 115.869.00.1, 115.897.00.1, 115.898.00.1, 115.867.SN, 115.869.SN,
Grohe: 38759SD0,
Sanit: 05.042.00..0000, 05.014.00..0000, 05.015.00..0000,
Tece: 9.240.354, 9.240.355,
Viega: 696177

Verso Care Barre d'appui rabattable vario amovible avec télécommande

- avec télécommande sans fil 868,4 MHz permettant de déclencher la chasse d'eau,
- dimensions du boîtier : 85 x 46 x 16 mm,
- descriptif dito Verso Care barre d'appui rabattable vario, amovible,
- en version gauche ou droite.

compatible avec :

Geberit: 115.867.00.1, 115.869.00.1, 115.897.00.1, 115.898.00.1, 115.867.SN, 115.869.SN,
Grohe: 38759SD0,
Sanit: 05.042.00..0000, 05.014.00..0000, 05.015.00..0000,
Tece: 9.240.354, 9.240.355,
Viega: 696177

① Kan achteraf worden uitgerust met toiletrolhouder 2050 300.

De montageset moet aan de hand van het type muur worden bepaald en afzonderlijk worden besteld, zie volgende bladzijde, zie hoofdstuk ✂.

① Un porte-rouleau 0449120, 4449129 peut être adapté ultérieurement.

Le matériel de fixation doit être défini sur le chantier et adapté selon la configuration et la nature de la cloison. Les kits de fixation sont à commander séparément, voir ✂.

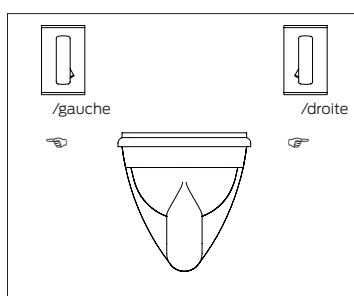
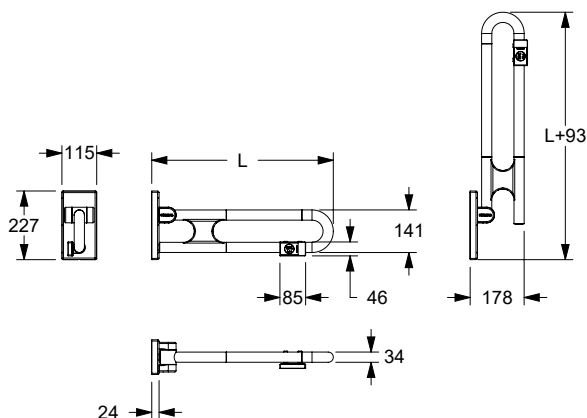

Bij bestelling met Inox Care opklapbare steun met zender, links (↻) of rechts (↻) op de opklapbare steun gemonteerd,

Verschillende posities van de zender bekeken van vooraanzicht van het toilet.

A commander avec les barres d'appui rabattables Inox Care avec télécommande, fixation à gauche (↻) ou à droite (↻) de la barre d'appui, sens de la télécommande gauche/droite pour la personne se trouvant devant les toilettes.

Zender, op later tijdstip monteerbaar voor Verso Care



Zender
Télécommande

Code

PG 2000

▶ NY.WCR 435

0449 010

op later tijdstip monteerbaar/
pour montage ultérieur

Télécommande, s'adapte sur barres d'appui rabattables Verso Care

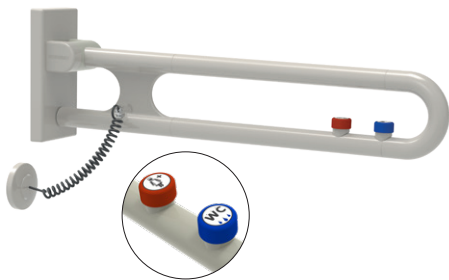

Aansluiting **aan muur** met 1 elektronische schakelaar
Branchement **mural** avec un bouton de commande

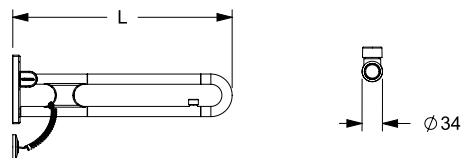

Aansluiting **aan muur** met 2 elektronische schakelaar
Branchement **mural** avec deux boutons de commande

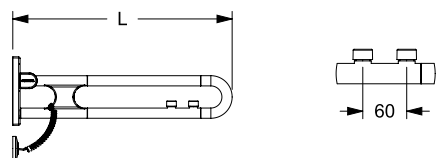

Verso Care Opklapbare muursteen vario, demontabel, met elektronische schakelaar
ter activering van een WC-spoeling, de optie als oproeptoets

Aansluiting aan muur

- Beschrijving: Uitvoering Inox Care opklapbare muursteen vario, demontabel,
- schakelaar Ø 32 mm, met pictogram
 - in de kleur blauw voor WC-spoeling,
 - in de kleur rood voor de oproeptoets,
 - zwart (neutraal) voor een vrij te definiëren optie.
- aansluiting met rozet Ø 80mm,
- spiraalkabel 4-draads 0,25 mm² voor stuurspanning tot 24 V.,
- max. toelaatbare belasting : 100 kg,
- lengte 850 mm conform DIN 18040 1-2.
- lengte 850 mm overeenkomstig ONORM B1600,
- Levering met Inbusleutel.

ⓘ NORMBAU Opklapbare muursteunen vario, demontabel, kunnen met 1 of 2 E-schakelaar worden geleverd. NORMBAU E-schakelaar met de functie »sluiter« wordt voornamelijk voor WC-spoelingen gebruikt of kan met een vrij te definiëren optie worden ingevuld. De uitvoering functie »opener« wordt overwegend bij belsystemen gebruikt.

Verso Care Barre d'appui rabattable vario, amovible, avec boutons de commande

pour chasse d'eau et appel d'urgence

Branchement mural

- descriptif dito Verso Care barre d'appui rabattable vario, amovible.
- boutons Ø 34 mm, avec pictogrammes :
 - coloris bleu pour chasse d'eau,
 - coloris rouge pour appel d'urgence,
 - coloris noir pour les fonctions non définies,
- branchement invisible par rosace Ø 80 mm,
- câble torsadé 4 brins, 0,25 mm², pour commande 24 V,
- charge maximale 100 kg,
- charge suivant la norme DIN 18040 1/2,
- longueur 850 mm en conformité avec la norme ONORM B1600.
- livraison avec clé Allen.

ⓘ Les barres d'appui rabattables vario, amovibles, sont livrables avec un ou deux boutons de commande. Les boutons de commande avec la fonction »fermeture« sont principalement utilisés pour les chasses d'eau ; Ils peuvent également être utilisés pour une fonction à définir. La fonction »ouverture« est principalement utilisée pour les appels d'urgence.

Aansluiting aan muur / Branchement mural (branchement invisible par rosace)

Bestelling Nr : Verso Care Opklapbare muursteen vario met elektronische schakelaar, met of zonder grondplaat
Codes articles Verso Care Barre d'appui rabattable vario avec boutons de commande, avec ou sans platine de fixation

functies van de elektronische schakelaar Boutons de commande	kleurknop van de elektronische schakelaar Coloris des boutons de commande	met grondplaat avec platine de fixation		zonder grondplaat sans platine de fixation					
		L=600 mm		L=725 mm		L=850 mm		L=900 mm	
		met grondplaat avec platine de fixation	zonder grondplaat sans platine de fixation	met grondplaat avec platine de fixation	zonder grondplaat sans platine de fixation	met grondplaat avec platine de fixation	zonder grondplaat sans platine de fixation	met grondplaat avec platine de fixation	zonder grondplaat sans platine de fixation
PG 3800									
wc spoeling - sluiten chasse d'eau circuit fermé NO		3500 761 581,50 €	3500 561 556,50 €	3500 771 595,00 €	3500 571 570,00 €	3500 781 620,00 €	3500 581 595,00 €	3500 791 632,00 €	3500 591 607,00 €
Optioneel Antibac En option avec protection Antibac		4500 761 640,00 €	4500 561 612,00 €	4500 771 655,00 €	4500 571 627,00 €	4500 781 682,00 €	4500 581 655,00 €	4500 791 695,00 €	4500 591 668,00 €
oproep-sluiten Appel d'urgence circuit fermé NO		3500 766 581,50 €	3500 566 556,50 €	3500 776 595,00 €	3500 576 570,00 €	3500 786 620,00 €	3500 586 595,00 €	3500 796 632,00 €	3500 596 607,00 €
Optioneel Antibac En option avec protection Antibac		4500 766 640,00 €	4500 566 612,00 €	4500 776 655,00 €	4500 576 627,00 €	4500 786 682,00 €	4500 586 655,00 €	4500 796 695,00 €	4500 596 668,00 €
oproep-opener Appel d'urgence circuit ouvert NC		3500 763 581,50 €	3500 563 556,50 €	3500 773 595,00 €	3500 573 570,00 €	3500 783 620,00 €	3500 583 595,00 €	3500 793 632,00 €	3500 593 607,00 €
Optioneel Antibac En option avec protection Antibac		4500 763 640,00 €	4500 563 612,00 €	4500 773 655,00 €	4500 573 627,00 €	4500 783 682,00 €	4500 583 655,00 €	4500 793 695,00 €	4500 593 668,00 €
vrije functie-sluiten fonction à définir circuit fermé NO		3500 762 581,50 €	3500 562 556,50 €	3500 772 595,00 €	3500 572 570,00 €	3500 782 620,00 €	3500 582 595,00 €	3500 792 632,00 €	3500 592 607,00 €
Optioneel Antibac En option avec protection Antibac		4500 762 640,00 €	4500 562 612,00 €	4500 772 655,00 €	4500 572 627,00 €	4500 782 682,00 €	4500 582 655,00 €	4500 792 695,00 €	4500 592 668,00 €
wc spoeling en oproep- sluiten en sluiten chasse d'eau et appel circuit fermé NO (les 2)		3500 767 690,00 €	3500 567 665,00 €	3500 777 703,00 €	3500 577 678,00 €	3500 787 728,50 €	3500 587 703,50 €	3500 797 739,50 €	3500 597 714,50 €
Optioneel Antibac		4500 767 759,00 €	4500 567 732,00 €	4500 777 773,00 €	4500 577 746,00 €	4500 787 801,00 €	4500 587 774,00 €	4500 797 813,00 €	4500 597 786,00 €
wc spoeling en oproep sluiten en openen chasse d'eau et appel circuit fermé et ouvert NO et NC		3500 765 690,00 €	3500 565 665,00 €	3500 775 703,00 €	3500 575 678,00 €	3500 785 728,50 €	3500 585 703,50 €	3500 795 739,50 €	3500 595 714,50 €
Optioneel Antibac		4500 765 759,00 €	4500 565 732,00 €	4500 775 773,00 €	4500 575 746,00 €	4500 785 801,00 €	4500 585 774,00 €	4500 795 813,00 €	4500 595 786,00 €
wc spoeling en vrije functie sluiten en sluiten chasse d'eau et fonction circuit fermé NO (les 2)		3500 764 690,00 €	3500 564 665,00 €	3500 774 703,00 €	3500 574 678,00 €	3500 784 728,50 €	3500 584 703,50 €	3500 794 739,50 €	3500 594 714,50 €
Optioneel Antibac		4500 764 759,00 €	4500 564 732,00 €	4500 774 773,00 €	4500 574 746,00 €	4500 784 801,00 €	4500 584 774,00 €	4500 794 813,00 €	4500 594 786,00 €

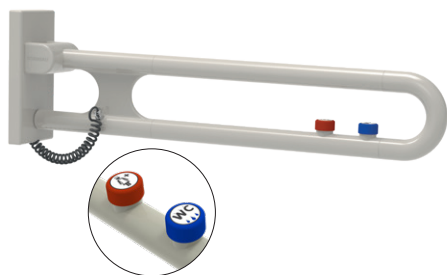

Aansluiting met montageplaat verdekt met 1 elektronische schakelaar / Branchement par plaque de fixation avec un bouton de commande

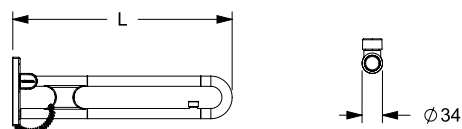

Aansluiting met montageplaat verdekt met 2 elektronische schakelaar / Branchement par plaque de fixation avec deux boutons de commande

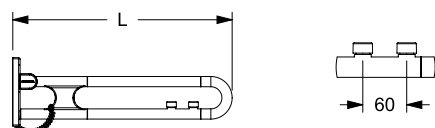

Verso Care Opklapbare muursteun vario, demontabel, met elektronische schakelaar, ter activering van een WC-spoeling, de optie als oproep-toets

Aansluiting met montageplaat

- Beschrijving: Uitvoering Inox Care opklapbare muursteun vario, demontabel,
- schakelaar Ø 32 mm, met pictogram
- in de kleur blauw voor WC-spoeling,
- in de kleur rood voor de oproep-toets,
- zwart (neutraal) voor een vrij te definiëren optie.
- spiraalkabel 4-draads 0,25 mm² voor stuurspanning tot 24 V.,
- Levering zonder schroeven en pluggen
- max. toelaatbare belasting : 100 kg,
- lengte 850 mm conform DIN 18040 1-2.
- Levering met Inbusseutel.

① NORMBAU Opklapbare muursteunen vario, demontabel, kunnen met 1 of 2 E-schakelaar worden geleverd. NORMBAU E-schakelaar met de functie »sluiter« wordt voornamelijk voor WC-spoelingen gebruikt of kan met een vrij te definiëren optie worden ingevuld. De uitvoering functie »opener« wordt overwegend bij belsystemen gebruikt.

Verso Care Barre d'appui rabattable vario, amovible, avec boutons de commande pour chasse d'eau et appel d'urgence

Branchement invisible par platine de fixation

- descriptif ditto Verso Care barre d'appui rabattable vario, amovible.
- boutons Ø 34 mm, avec pictogrammes :
 - coloris bleu pour chasse d'eau,
 - coloris rouge pour appel d'urgence,
 - coloris noir pour les fonctions non définies,
- câble torsadé 4 brins, 0,25 mm², pour commande 24 V,
- charge maximale 100 kg,
- charge suivant la norme DIN 18040 1/2,
- longueur 850 mm en conformité avec la norme ONORM B1600.
- livraison avec clé Allen.

① Les barres d'appui rabattables vario, amovibles, sont livrables avec un ou deux boutons de commande. Les boutons de commande avec la fonction »fermeture« sont principalement utilisés pour les chasses d'eau ; ils peuvent également être utilisés pour une fonction à définir. La fonction »ouverture« est principalement utilisée pour les appels d'urgence.

Aansluiting met montageplaat / branchement invisible par plaque de fixation

Bestelling Nr : Verso Care Opklapbare muursteun vario met elektronische schakelaar, met of zonder grondplaat
Codes articles Verso Care Barre d'appui rabattable vario avec boutons de commande, avec ou sans platine de fixation

functies van de elektronische schakelaar Boutons de commande	kleurknop van de elektronische schakelaar Coloris des boutons de commande	met grondplaat		zonder grondplaat		L=600 mm		L=725 mm		L=850 mm		L=900 mm	
		met grondplaat	zonder grondplaat	met grondplaat	zonder grondplaat	met grondplaat	zonder grondplaat	met grondplaat	zonder grondplaat	met grondplaat	zonder grondplaat		
		avec platine de fixation	sans platine de fixation	avec platine de fixation	sans platine de fixation	avec platine de fixation	sans platine de fixation	avec platine de fixation	sans platine de fixation	avec platine de fixation	sans platine de fixation		
PG 3800													
wc spoeling - sluiten chasse d'eau circuit fermé NO		3500 861 581,50 €	3500 661 556,50 €	3500 871 595,00 €	3500 671 570,00 €	3500 881 620,00 €	3500 681 595,00 €	3500 891 632,00 €	3500 691 607,00 €				
Optioneel Antibac En option avec protection Antibac		4500 861 640,00 €	4500 661 612,00 €	4500 871 655,00 €	4500 671 627,00 €	4500 881 682,00 €	4500 681 655,00 €	4500 891 695,00 €	4500 691 668,00 €				
oproep-sluiten Appel d'urgence circuit fermé NO		3500 866 581,50 €	3500 666 556,50 €	3500 876 595,00 €	3500 676 570,00 €	3500 886 620,00 €	3500 686 595,00 €	3500 896 632,00 €	3500 696 607,00 €				
Optioneel Antibac En option avec protection Antibac		4500 866 640,00 €	4500 666 612,00 €	4500 876 655,00 €	4500 676 627,00 €	4500 886 682,00 €	4500 686 655,00 €	4500 896 695,00 €	4500 696 668,00 €				
oproep-opener Appel d'urgence circuit ouvert NC		3500 863 581,50 €	3500 663 556,50 €	3500 873 595,00 €	3500 673 570,00 €	3500 883 620,00 €	3500 683 595,00 €	3500 893 632,00 €	3500 693 607,00 €				
Optioneel Antibac En option avec protection Antibac		4500 863 640,00 €	4500 663 612,00 €	4500 873 655,00 €	4500 673 627,00 €	4500 883 682,00 €	4500 683 655,00 €	4500 893 695,00 €	4500 693 668,00 €				
vrije functie-sluiten fonction à définir circuit fermé NO		3500 862 581,50 €	3500 662 556,50 €	3500 872 595,00 €	3500 672 570,00 €	3500 882 620,00 €	3500 682 595,00 €	3500 892 632,00 €	3500 692 607,00 €				
Optioneel Antibac En option avec protection Antibac		4500 862 640,00 €	4500 662 612,00 €	4500 872 655,00 €	4500 672 627,00 €	4500 882 682,00 €	4500 682 655,00 €	4500 892 695,00 €	4500 692 668,00 €				
wc spoeling en oproep sluiten en sluiten chasse d'eau et appel circuit fermé NO (les 2)		3500 867 690,00 €	3500 667 665,00 €	3500 877 703,00 €	3500 677 678,00 €	3500 887 728,50 €	3500 687 703,50 €	3500 897 739,50 €	3500 697 714,50 €				
Optioneel Antibac En option avec protection Antibac		4500 867 759,00 €	4500 667 732,00 €	4500 877 773,00 €	4500 677 746,00 €	4500 887 801,00 €	4500 687 774,00 €	4500 897 813,00 €	4500 697 786,00 €				
wc spoeling en oproep sluiten en openen chasse d'eau et appel circuit fermé et ouvert NO et NC		3500 865 690,00 €	3500 665 665,00 €	3500 875 703,00 €	3500 675 678,00 €	3500 885 728,50 €	3500 685 703,50 €	3500 895 739,50 €	3500 695 714,50 €				
Optioneel Antibac En option avec protection Antibac		4500 865 759,00 €	4500 665 732,00 €	4500 875 773,00 €	4500 675 746,00 €	4500 885 801,00 €	4500 685 774,00 €	4500 895 813,00 €	4500 695 786,00 €				
wc spoeling en vrije functie sluiten en sluiten chasse d'eau et fonction circuit fermé NO (les 2)		3500 864 690,00 €	3500 664 665,00 €	3500 874 703,00 €	3500 674 678,00 €	3500 884 728,50 €	3500 684 703,50 €	3500 894 739,50 €	3500 694 714,50 €				
Optioneel Antibac En option avec protection Antibac		4500 864 759,00 €	4500 664 732,00 €	4500 874 773,00 €	4500 674 746,00 €	4500 884 801,00 €	4500 684 774,00 €	4500 894 813,00 €	4500 694 786,00 €				



Verso Care Muursteen vario, hangstelsysteem

- lengte 600, 725, und 850 mm, Ø 34 mm,
- hoogglans oppervlak van polyamide, optioneel met antibacteriële bescherming,
- verkrijgbaar in de NORMBAU-kleuren,
- ergonomisch en aantrekkelijk ontwerp,
- zowel links als rechts bruikbaar,
- in combinatie met Vario bodemplaat eenvoudige montage of demontage,
- RVS voetplaat,
- max. toelaatbare belasting : 100 kg,
- getest, voldoet aan TÜV-eisen (volgens DIN 18040),
- lengte 850 mm overeenkomstig ÖNORM B1600.
- Levering met Inbusleutel.

① De montageset moet aan de hand van het type muur worden bepaald en afzonderlijk worden besteld, zie hoofdstuk

Kan achteraf worden uitgebreid met toilet rol houder 0449 120, optioneel met antibacteriële bescherming.

Verso Care Barre d'appui murale vario, amovible

- longueur 600, 725 et 850 mm, Ø 34 mm,
- surface ultra brillante en polyamide, en option avec protection antibactérienne intégrée,
- coloris : voir palette de teintes NORMBAU,
- design ergonomique et esthétique
- réversible gauche/droite,
- montage/démontage simple et rapide, la barre d'appui s'accroche sur la platine de fixation,
- platine de fixation en inox,
- rembourrage de l'appui sur demande,
- charge maximale 100 kg,
- testé, en conformité avec les exigences de l'organisme TÜV (selon DIN 18040),
- longueur 850 mm en conformité avec la norme ÖNORM B1600.
- livraison avec clé Allen.

① Le matériel de fixation doit être défini sur le chantier et adapté selon la configuration et la nature de la cloison, voir

Peut être équipée d'un porte-rouleau 0449 120, avec protection antibactérienne en option.

...**met** grondplaat ...**zonder** grondplaat
...**avec** platine de fixation ...**sans** platine de fixation

...**met** grondplaat
...**avec** platine de fixation

▶ L=600 mm	3501 410	230,00 €
L=600 mm Antibac	4501 410	253,00 €
▶ L=725 mm	3501 430	244,00 €
L=725 mm, Antibac	4501 430	268,00 €
▶ L=850 mm	3501 450	261,00 €
L=850 mm, Antibac	4501 450	287,00 €

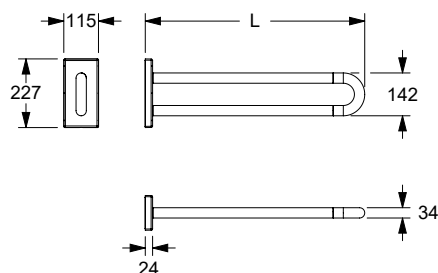

...**zonder** grondplaat
...**sans** platine de fixation

▶ L=600 mm	3501 420	205,00 €
L=600 mm Antibac	4501 420	226,00 €
▶ L=725 mm	3501 440	219,00 €
L=725 mm, Antibac	4501 440	241,00 €
▶ L=850 mm	3501 460	236,00 €
L=850 mm, Antibac	4501 460	260,00 €



Grondplaat met blinde bevestigingsplaat vario

- 115 x 227 x 24 mm,
- hoogglans oppervlak van polyamide, optioneel met antibacteriële bescherming,
- blinde bevestigingsplaat met krasbestendige poedercoating met antibacteriële bescherming, meer onder hoofdstuk Informatie,
- verkrijgbaar in de NORMBAU-kleuren,
- bodemplaat van roestvrij staal, materiaal nr. 1.4301 (A2, AISI 304), later eenvoudig te vervangen door Vario draagarmen.
- Levering met Inbusleutel.

① De montageset moet aan de hand van het type muur worden bepaald en afzonderlijk worden besteld.

Verso Care Platine de fixation aveugle avec cache vario

- 115 x 227 x 24 mm,
- surface ultra brillante en polyamide, en option avec protection antibactérienne intégrée,
- coloris : voir palette de teintes NORMBAU,
- platine de fixation en inox, qualité n° 1.4301 (A2-AISI 304), pour une installation future, simple et rapide, de barres d'appui rabattables vario, amovibles.
- Livraison avec clé Allen.

① Le matériel de fixation doit être défini sur le chantier et adapté selon la configuration et la nature de la cloison.

Grondplaat met blinde bevestigingsplaat vario

Code PG 5500

Platine de fixation avec cache vario, amovible

▶ 115 x 227 mm	3501 200	78,00 €
115 x 227 mm, Antibac ...zonder grondplaat ...sans platine de fixation	4501 200	86,00 €
▶ 115 x 227 mm	3501 205	78,00 €
115 x 227 mm, Antibac	4501 205	86,00 €

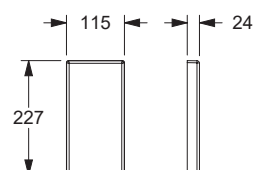

Toiletrolhouder voor muursteunen, achteraf monteerbaar

- 143 x 120 mm,
- gemaakt uit nylon, optionele permanente bescherming tegen bacteriën, meer onder hoofdstuk informatie,
- verkrijgbaar in de NORMBAU-kleuren,
- met zelfinstellende en onderhoudsvrije afrolrem.

Verso Care Porte-rouleau pour barre d'appui, montage ultérieur

- 143 x 120 mm,
- surface ultra brillante en polyamide, en option avec protection antibactérienne intégrée,
- coloris : voir palette de teintes NORMBAU,
- avec système automatique de freinage au déroulement, sans entretien.



Toiletrolhouder Porte-rouleau

Code PG 2000

▶ PRH 98, Nylon 141 x 117 mm	0449 120	51,50 €
PRH 98, Nylon 141 x 117 mm, Antibac	4449 120	56,50 €

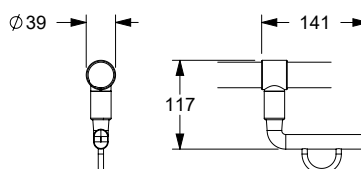



Steungreep
Poignée de maintien coudée

a1 / mm	a2 / mm	a3 / mm	Antibac	Code	PG 3800
300	•	300	☞	3500 150	135,00 €
300	•	300	●	4500 150	149,00 €
300	•	300	☞	3500 151	135,00 €
300	•	300	●	4500 151	149,00 €
400	•	400	☞	3500 152	139,00 €
400	•	400	●	4500 152	153,00 €
400	•	400	☞	3500 159	139,00 €
400	•	400	●	4500 159	153,00 €

Verso Care Steungreep

- 300 x 300, 400 x 400 mm, 90°, Ø 34 mm,
- met 4 bevestigingspunten
- hoogglans oppervlak van polyamide, optioneel met antibacteriële bescherming,
- verkrijgbaar in de NORMBAU-kleuren,
- ergonomisch en aantrekkelijk ontwerp,
- met corrosie beschermde doorlopende stalen kern,
- vlakke wandhouder voor eenpuntsbevestiging met blinde schroefverbinding
- max. toelaatbare belasting : 175 kg,
- getest, voldoet aan TÜV-eisen (volgens DIN 18040),
- wordt geleverd met roestvrijstalen torx schroeven (6 x 80 mm) + pluggen voor solide bouwmaterialen
- tolerantiecompensatie van 3 mm (= ffl 1,5 mm) voor eenvoudige en veilige montage.

① Kan achteraf worden uitgebreid met toilet rol houder 0449 120, optioneel met antibacteriële bescherming.

Verso Care Poignée de maintien coudée

- 300 x 300, 400 x 400 mm, 90°, Ø 34 mm,
- avec quatre points de fixation,
- surface ultra brillante en polyamide, en option avec protection antibactérienne intégrée,
- design ergonomique et esthétique
- avec noyau continu en acier anti-corrosif,
- support mural plat pour une fixation monopoint invisible,
- charge maximale 175 kg,
- testé, en conformité avec les exigences de l'organisme TÜV (selon DIN 18040),
- livraison avec vis inox TORX Ø 6 x 80 mm et chevilles pour matériaux de construction pleins.
- Compensation de tolérance 3 mm (= ffl 1,5 mm) pour un montage facile et sûr.

① Peut être équipée d'un porte-rouleau 0449 120, avec protection antibactérienne en option.

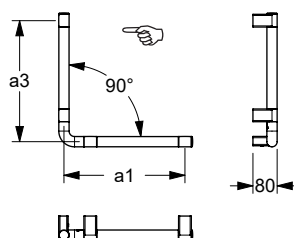

Steungreep
Poignée de maintien coudée

a1 / mm	a2 / mm	a3 / mm	Antibac	Code	PG 3800
400	•	750	☞	3500 153	151,00 €
400	•	750	●	4500 153	166,00 €
400	•	750	☞	3500 154	151,00 €
400	•	750	●	4500 154	166,00 €
500	•	750	☞	3500 155	165,00 €
500	•	750	●	4500 155	182,00 €
500	•	750	☞	3500 156	165,00 €
500	•	750	●	4500 156	182,00 €
500	•	950	☞	3500 157	180,00 €
500	•	950	●	4500 157	198,00 €
500	•	950	☞	3500 158	180,00 €
500	•	950	●	4500 158	198,00 €

Verso Care Steungreep

- 400 x 750, 500 x 750, 500 x 950 mm, 90°, Ø 34 mm,
- met 4 bevestigingspunten,
- hoogglans oppervlak van polyamide, optioneel met antibacteriële bescherming,
- verkrijgbaar in de NORMBAU-kleuren,
- ergonomisch en aantrekkelijk ontwerp,
- met corrosie beschermde doorlopende stalen kern,
- vlakke wandhouder voor eenpuntsbevestiging met blinde schroefverbinding,
- max. toelaatbare belasting : 175 kg,
- getest, voldoet aan TÜV-eisen (volgens DIN 18040),
- wordt geleverd met roestvrijstalen torx schroeven (6 x 80 mm) + pluggen voor solide bouwmaterialen,
- tolerantiecompensatie van 3 mm (= ffl 1,5 mm) voor eenvoudige en veilige montage.

① Kan achteraf worden uitgebreid met toilet rol houder 0449 120, optioneel met antibacteriële bescherming.

Verso Care Poignée de maintien coudée

- 400 x 750, 500 x 750, 500 x 950 mm, 90°, Ø 34 mm,
- avec quatre points de fixation,
- surface ultra brillante en polyamide, en option avec protection antibactérienne intégrée,
- coloris : voir palette de teintes NORMBAU,
- design ergonomique et esthétique,
- avec noyau continu en acier anti-corrosif,
- support mural plat pour une fixation monopoint invisible,
- charge maximale 175 kg,
- testé, en conformité avec les exigences de l'organisme TÜV (selon DIN 18040),
- livraison avec vis inox TORX Ø 6 x 80 mm et chevilles pour matériaux de construction pleins,
- Compensation de tolérance 3 mm (= ffl 1,5 mm) pour un montage facile et sûr.

① Peut être équipée d'un porte-rouleau 0449 120, avec protection antibactérienne en option.

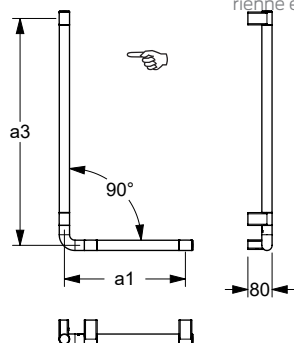



Steungreep

Poignée de maintien 135°

a1 / mm	a2 / mm	a3 / mm	Antibac	Code	PG 3800
350	*	350	*	3500 201	151,00 €
350	*	350	●	4500 201	166,00 €
400	*	400	*	3500 202	155,00 €
400	*	400	●	4500 202	171,00 €

Verso Care Steungreep

- 350 x 350, 400 x 400 mm, 135°, Ø 34 mm,
- met 4 bevestigingspunten,
- hoogglans oppervlak van polyamide, optioneel met antibacteriële bescherming,
- verkrijgbaar in de NORMBAU-kleuren,
- ergonomisch en aantrekkelijk ontwerp,
- met corrosie beschermde doorlopende stalen kern,
- vlakke wandhouder voor eenpuntsbevestiging met blinde schroefverbinding,
- max. toelaatbare belasting : 175 kg,
- getest, voldoet aan TÜV-eisen (volgens DIN 18040),
- wordt geleverd met roestvrijstalen torx schroeven (6 x 80 mm) + pluggen voor solide bouwmaterialen,
- tolerantiecompensatie van 3 mm (= ffl 1,5 mm) voor eenvoudige en veilige montage.

① Kan achteraf worden uitgebreid met toilet rol houder 0449 120, optioneel met antibacteriële bescherming.

Verso Care Poignée de maintien coudée

- 350 x 350, 400 x 400 mm, 135°, Ø 34 mm,
- avec quatre points de fixation,
- surface ultra brillante en polyamide, en option avec protection antibactérienne intégrée,
- coloris : voir palette de teintes NORMBAU,
- design ergonomique et esthétique,
- avec noyau continu en acier anti-corrosif,
- support mural plat pour une fixation monopoint invisible,
- charge maximale 175 kg,
- testé, en conformité avec les exigences de l'organisme TÜV (selon DIN 18040),
- livraison avec vis inox TORX Ø 6 x 80 mm et chevilles pour matériaux de construction pleins.
- Compensation de tolérance 3 mm (= ffl 1,5 mm) pour un montage facile et sûr.

① Peut être équipée d'un porte-rouleau 0449 120, avec protection antibactérienne en option.

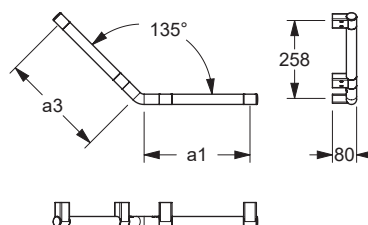

Steungreep

Poignée de maintien 135°

a1 / mm	a2 / mm	a3 / mm	Antibac	Code	PG 3800
500	*	300	☞	3500 203	155,00 €
500	*	300	●	4500 203	171,00 €
500	*	300	☜	3500 204	155,00 €
500	*	300	●	4500 204	171,00 €
600	*	350	☞	3500 205	158,00 €
600	*	350	●	4500 205	174,00 €
600	*	350	☜	3500 206	158,00 €
600	*	350	●	4500 206	174,00 €

Verso Care Steungreep

- 500 x 300, 600 x 350 mm, 135°, Ø 34 mm,
- met 4 bevestigingspunten
- hoogglans oppervlak van polyamide, optioneel met antibacteriële bescherming
- verkrijgbaar in de NORMBAU-kleuren,
- ergonomisch en aantrekkelijk ontwerp,
- met corrosie beschermde doorlopende stalen kern,
- vlakke wandhouder voor eenpuntsbevestiging met blinde schroefverbinding
- max. toelaatbare belasting : 175 kg,
- getest, voldoet aan TÜV-eisen (volgens DIN 18040),
- wordt geleverd met roestvrijstalen torx schroeven (6 x 80 mm) + pluggen voor solide bouwmaterialen,
- tolerantiecompensatie van 3 mm (= ffl 1,5 mm) voor eenvoudige en veilige montage.

① Kan achteraf worden uitgebreid met toilet rol houder 0449 120, optioneel met antibacteriële bescherming.

Verso Care Poignée de maintien coudée

- 500 x 300, 600 x 350 mm, 135°, Ø 34 mm,
- avec quatre points de fixation,
- surface ultra brillante en polyamide, en option avec protection antibactérienne intégrée,
- coloris : voir palette de teintes NORMBAU,
- design ergonomique et esthétique
- avec noyau continu en acier anti-corrosif,
- support mural plat pour une fixation monopoint invisible,
- charge maximale 175 kg,
- testé, en conformité avec les exigences de l'organisme TÜV (selon DIN 18040),
- livraison avec vis inox TORX Ø 6 x 80 mm et chevilles pour matériaux de construction pleins,
- Compensation de tolérance 3 mm (= ffl 1,5 mm) pour un montage facile et sûr.

① Peut être équipée d'un porte-rouleau 0449 120, avec protection antibactérienne en option.

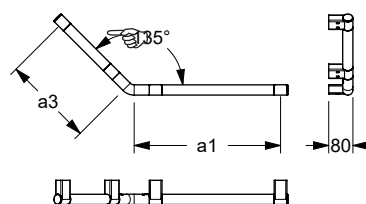



Steungreep

Poignée de maintien

a1 / mm	a2 / mm	a3 / mm	Antibac	Code	PG 3800
300	*	*	*	3500 101	66,00 €
300	*	*	●	4500 101	72,50 €
400	*	*	*	3500 102	75,00 €
400	*	*	●	4500 102	82,50 €
600	*	*	*	3500 103	82,00 €
600	*	*	●	4500 103	90,00 €
800	*	*	*	3500 104	90,00 €
800	*	*	●	4500 104	99,00 €
1000*	*	*	*	3500 106	98,00 €
1000*	*	*	●	4500 106	108,00 €

Verso Care Steungreep

- asmaat (a) 300, 400, 600, 800,
- Ø 34 mm,
- met 2 bevestigingspunten,
- hoogglans oppervlak van polyamide, optioneel met antibacteriële bescherming,
- verkrijgbaar in de NORMBAU-kleuren,
- ergonomisch en aantrekkelijk ontwerp,
- met corrosie beschermde doorlopende stalen kern,
- vlakke wandhouder voor eenpuntsbevestiging met blinde schroefverbinding,
- max. toelaatbare belasting : 175 kg,
- getest, voldoet aan TÜV-eisen (volgens DIN 18040),
- wordt geleverd met roestvrijstalen torx schroeven (6 x 80 mm) + pluggen voor solide bouwmaterialen,
- tolerantiecompensatie van 3 mm (= ffl 1,5 mm) voor eenvoudige en veilige montage.

* max. toelaatbare belasting : 125 kg

Verso Care Poignée de maintien

- entraxe (a) 300, 400, 600, 800 mm,
- Ø 34 mm,
- avec deux points de fixation,
- surface ultra brillante en polyamide, en option avec protection antibactérienne intégrée,
- coloris : voir palette de teintes NORMBAU,
- design ergonomique et esthétique,
- avec noyau continu en acier anti-corrosif,
- support mural plat pour une fixation monopoint invisible,
- charge maximale 175 kg,
- testé, en conformité avec les exigences de l'organisme TÜV (selon DIN 18040),
- livraison avec vis inox TORX Ø 6 x 80 mm et chevilles pour matériaux de construction pleins,
- Compensation de tolérance 3 mm (= ffl 1,5 mm) pour un montage facile et sûr.

* charge maximale 125 kg

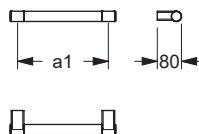

Poignée de maintien

Steungreep

a1 / mm	a2 / mm	a3 / mm	Antibac	Code	PG 3800
1000	*	*	*	3500 105	127,00 €
1000	*	*	●	4500 105	140,00 €

Verso Care Steungreep

- asmaat (a) 1000 mm,
- Ø 34 mm,
- met 3 bevestigingspunten
- hoogglans oppervlak van polyamide, optioneel met antibacteriële bescherming
- verkrijgbaar in de NORMBAU-kleuren,
- ergonomisch en aantrekkelijk ontwerp,
- met corrosie beschermde doorlopende stalen kern,
- vlakke wandhouder voor eenpuntsbevestiging met blinde schroefverbinding
- max. toelaatbare belasting : 175 kg,
- getest, voldoet aan TÜV-eisen (volgens DIN 18040).
- wordt geleverd met roestvrijstalen torx schroeven (6 x 80 mm) + pluggen voor solide bouwmaterialen
- tolerantiecompensatie van 3 mm (= ffl 1,5 mm) voor eenvoudige en veilige montage

① Geschikt voor NORMBAU hangzitje 0847 710(910), 0847 714(914), 0847 719(919), 8750 021(023), 8750 026(028).

Verso Care Poignée de maintien

- entraxe (a) 1000 mm,
- Ø 34 mm,
- avec trois points de fixation,
- surface ultra brillante en polyamide, en option avec protection antibactérienne intégrée,
- coloris : voir palette de teintes NORMBAU,
- design ergonomique et esthétique
- avec noyau continu en acier anti-corrosif,
- support mural plat pour une fixation monopoint invisible,
- charge maximale 175 kg,
- testé, en conformité avec les exigences de l'organisme TÜV (selon DIN 18040),
- livraison avec vis inox TORX Ø 6 x 80 mm et chevilles pour matériaux de construction pleins.
- Compensation de tolérance 3 mm (= ffl 1,5 mm) pour un montage facile et sûr.

① Convient pour accrocher un siège de douche 0847 710(910), 0847 714(914), 0847 719(919), 8750 021(023), 8750 026(028).

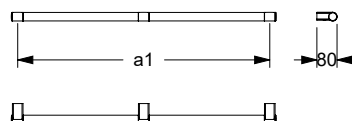



Steungreep

Main courante de maintien

a1 / mm	a2 / mm	a3 / mm	Antibac	Code	PG 3800
750	750	*	*	3500 303	221,00 €
750	750	*	●	4500 303	243,00 €
1000	1000	*	*	3500 306	301,00 €
1000	1000	*	●	4500 306	331,00 €

Verso Care Steungreep in hoekvorm

- 750 x 750 mm, 1000 x 1000 mm,
- Ø 34 mm,
- met 4 bevestigingspunten,
- hoogglans oppervlak van polyamide, optioneel met antibacteriële bescherming,
- verkrijgbaar in de NORMBAU-kleuren,
- ergonomisch en aantrekkelijk ontwerp,
- met corrosie beschermde doorlopende stalen kern,
- vlakke wandhouder voor eenpuntsbevestiging met blinde schroefverbinding,
- max. toelaatbare belasting : 175 kg,
- getest, voldoet aan TÜV-eisen (volgens DIN 18040),
- wordt geleverd met roestvrijstalen torx schroeven (6 x 80 mm) + pluggen voor solide bouwmaterialen,
- tolerantiecompensatie van 3 mm (= ffl 1,5 mm) voor eenvoudige en veilige montage.

- ① Geschikt voor NORMBAU hangzitje 0847 710(910), 0847 714(914), 0847 719(919), 8750 021(023), 8750 026(028).

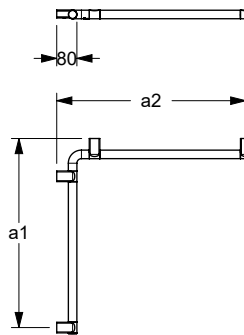

Verso Care Main courante de maintien

- 750 x 750, 1000 x 1000 mm,
- Ø 34 mm,
- avec quatre points de fixation,
- surface ultra brillante en polyamide, en option avec protection antibactérienne intégrée,
- coloris : voir palette de teintes NORMBAU,
- design ergonomique et esthétique,
- avec noyau continu en acier anti-corrosif,
- support mural plat pour une fixation monopoint invisible,
- charge maximale 175 kg,
- testé, en conformité avec les exigences de l'organisme TÜV (selon DIN 18040),
- livraison avec vis inox TORX Ø 6 x 80 mm et chevilles pour matériaux de construction pleins,
- Compensation de tolérance 3 mm (= ffl 1,5 mm) pour un montage facile et sûr.

- ① Convient pour accrocher un siège de douche 0847 710(910), 0847 714(914), 0847 719(919), 8750 021(023), 8750 026(028).



Steungreep

Main courante de maintien

a1 / mm	a2 / mm	a3 / mm	Antibac	Code	PG 3800
500	750	*	*	3500 302	163,00 €
500	750	*	●	4500 302	179,00 €
750	500	*	*	3500 301	163,00 €
750	500	*	●	4500 301	179,00 €
750	1000	*	*	3500 305	261,00 €
750	1000	*	●	4500 305	287,00 €
1000	750	*	*	3500 304	261,00 €
1000	750	*	●	4500 304	287,00 €

Verso Care Steungreep in hoekvorm

- 500 x 750, 750 x 500, 750 x 1000, 1000 x 750 mm,
- Ø 34 mm,
- met 4 bevestigingspunten
- hoogglans oppervlak van polyamide, optioneel met antibacteriële bescherming
- verkrijgbaar in de NORMBAU-kleuren,
- ergonomisch en aantrekkelijk ontwerp,
- met corrosie beschermde doorlopende stalen kern,
- vlakke wandhouder voor eenpuntsbevestiging met blinde schroefverbinding
- max. toelaatbare belasting : 175 kg,
- getest, voldoet aan TÜV-eisen (volgens DIN 18040),
- wordt geleverd met roestvrijstalen torx schroeven (6 x 80 mm) + pluggen voor solide bouwmaterialen
- tolerantiecompensatie van 3 mm (= ffl 1,5 mm) voor eenvoudige en veilige montage

- ① Geschikt voor NORMBAU hangzitje 0847 710(910), 0847 714(914), 0847 719(919), 8750 021(023), 8750 026(028).

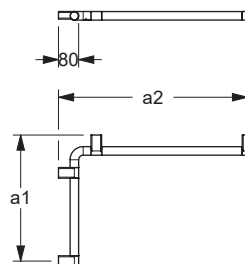

Verso Care Main courante de maintien

- 500 x 750, 750 x 500, 750 x 1000, 750 x 1000 mm,
- Ø 34 mm,
- avec quatre points de fixation,
- surface ultra brillante en polyamide, en option avec protection antibactérienne intégrée,
- coloris : voir palette de teintes NORMBAU,
- design ergonomique et esthétique
- avec noyau continu en acier anti-corrosif,
- support mural plat pour une fixation monopoint invisible,
- charge maximale 175 kg,
- testé, en conformité avec les exigences de l'organisme TÜV (selon DIN 18040),
- livraison avec vis inox TORX Ø 6 x 80 mm et chevilles pour matériaux de construction pleins.
- Compensation de tolérance 3 mm (= ffl 1,5 mm) pour un montage facile et sûr.

- ① Convient pour accrocher un siège de douche 0847 710(910), 0847 714(914), 0847 719(919), 8750 021(023), 8750 026(028).



Douchekophouder

- 114,5 x 53 x 113 mm,
- hoogglans oppervlak van polyamide, optioneel met antibacteriële bescherming
- verkrijgbaar in de NORMBAU-kleuren,
- ergonomisch en aantrekkelijk ontwerp,
- zijdelings gemonteerde bedieningshendel voor bediening met één hand door draaiende beweging,
- traploze hoogte- en hoekverstelling,
- onderhoudsvrij,
- douchekophouder geschikt voor verschillende douchekoppen, multifunctionele zijdelingse haak.

Support de douche

- 115 x 53 x 133 mm,
- surface ultra brillante en polyamide, en option avec protection antibactérienne intégrée,
- coloris : voir palette de teintes NORMBAU,
- design ergonomique et esthétique,
- levier de commande latéral s'agissant d'une seule main par rotation,
- hauteur et inclinaison réglables en continu,
- sans entretien,
- s'adapte aux modèles de douche courants.

Douchekophouder Code PG 3500
Support de douche

▶ 53 x 115 mm	3501 220	42,00 €
53 x 115 mm, Antibac	4501 220	46,25 €

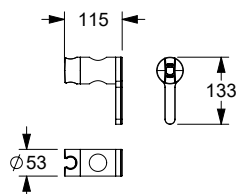

Verso Care douchehouderstang

- afmeting (a): 600, 900, 1200 mm,
- Ø 34 mm,
- 2 bevestigingspunten,
- hoogglans oppervlak van polyamide, optioneel met antibacteriële bescherming,
- verkrijgbaar in de NORMBAU-kleuren,
- ergonomisch en aantrekkelijk ontwerp,
- met corrosie beschermde doorlopende stalen kern,
- vlakke wandhouder voor eenpuntsbevestiging met blinde schroefverbinding,
- met douchehouder 3501220,
- traploze hoogte- en hoekverstelling, onderhoudsvrij, zijdelings gemonteerde bedieningshendel voor bediening met één hand door draaiende beweging, montageconus geschikt voor verschillende handdouches
- max. toelaatbare belasting : 125 kg,
- getest, voldoet aan TÜV-eisen (volgens DIN 18040),
- wordt geleverd met roestvrijstalen torx schroeven (6 x 80 mm) + pluggen voor solide bouwmaterialen,
- tolerantiecompensatie van 3 mm (= ffl 1,5 mm) voor eenvoudige en veilige montage.

Verso Care Barre avec support de douche

- entraxe (a) 600, 900, 1200 mm,
- Ø 34 mm,
- avec deux points de fixation,
- surface ultra brillante en polyamide, en option avec protection antibactérienne intégrée,
- coloris : voir palette de teintes NORMBAU,
- design ergonomique et esthétique,
- avec noyau continu en acier anti-corrosif,
- support mural plat pour une fixation monopoint invisible,
- avec support de douche 3501 220,
- hauteur et inclinaison réglables en continu, sans entretien, serrage avec ajustement automatique, levier de commande latéral s'agissant d'une seule main par rotation, support adapté aux modèles de douche courants,
- charge maximale 125 kg,
- testé, en conformité avec les exigences de l'organisme TÜV (selon DIN 18040),
- livraison avec vis inox TORX Ø 6 x 80 mm et chevilles pour matériaux de construction pleins,
- Compensation de tolérance 3 mm (= ffl 1,5 mm) pour un montage facile et sûr.

Douche glijstang

Barre avec support douche

a1 / mm	a2 / mm	a3 / mm	Antibac	Code	PG 3800
•	•	600	*	3501 211	117,00 €
•	•	600	•	4501 211	129,00 €
•	•	900	*	3501 213	137,00 €
•	•	900	•	4501 213	151,00 €
•	•	1200	*	3501 215	154,00 €
•	•	1200	•	4501 215	169,00 €

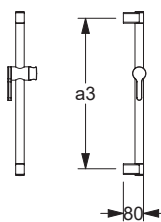



Steunreep Poignée de sécurité

a1 / mm	a2 / mm	a3 / mm		Antibac	Code	PG 3800
400	*	1100	☞		3500 251	250,00 €
400	*	1100	☞	●	4500 251	275,00 €
400	*	1100	☜		3500 252	250,00 €
400	*	1100	☜	●	4500 252	275,00 €
450	*	1100	☞		3500 253	255,00 €
450	*	1100	☞	●	4500 253	281,00 €
450	*	1100	☜		3500 254	255,00 €
450	*	1100	☜	●	4500 254	281,00 €
500	*	1200	☞		3500 255*	263,00 €
500	*	1200	☞	●	4500 255*	289,00 €
500	*	1200	☜		3500 256*	263,00 €
500	*	1200	☜	●	4500 256*	289,00 €
700	*	1200	☞		3500 257	274,00 €
700	*	1200	☞	●	4500 257	301,00 €
700	*	1200	☜		3500 258	274,00 €
700	*	1200	☜	●	4500 258	301,00 €

Verso Care Steunreep met douche glijstang

- 400 x 1100, 450 x 1100, 500 x 1200, 700 x 1200 mm, Ø 34 mm, met 4 bevestigingspunten,
- hoogglans oppervlak van polyamide, optioneel met antibacteriële bescherming,
- verkrijgbaar in de NORMBAU-kleuren,
- ergonomisch en aantrekkelijk ontwerp,
- met corrosie beschermde doorlopende stalen kern,
- vlakke wandhouder voor eenpuntsbevestiging met blinde schroefverbinding,
- met douchehouder 3501220,
- traploze hoogte- en hoekverstelling, onderhoudsvrij, zijdelings gemonteerde bedieningshendel voor bediening met één hand door draaiende beweging, montageconus geschikt voor verschillende handdouches,
- max. toelaatbare belasting : 125 kg, getest, voldoet aan TÜV-eisen (volgens DIN 18040),
- wordt geleverd met roestvrijstalen torx schroeven (6 x 80 mm) + pluggen voor solide bouwmaterialen,
- tolerantiecompensatie van 3 mm (= ffl 1,5 mm) voor eenvoudige en veilige montage.

① *Geschikt voor NORMBAU hangzitje 0847 710(910), 0847 714(914), 0847 719(919), 8750 021(023), 8750 026(028).

* overeenkomstig ÖNORM B1600.

Verso Care Poignée de sécurité avec support de douchette

- 400 x 1100, 450 x 1100, 500 x 1200, 700 x 1200 mm, Ø 34 mm,
- avec quatre points de fixation,
- surface ultra brillante en polyamide, en option avec protection antibactérienne intégrée,
- coloris : voir palette de teintes NORMBAU,
- design ergonomique et esthétique,
- avec noyau continu en acier anti-corrosif,
- support mural plat pour une fixation monopoint invisible,
- avec support de douchette 3501 220,
- hauteur et inclinaison réglables en continu, sans entretien, serrage avec ajustement automatique, levier de commande latéral s'actionnant d'une seule main par rotation, support adapté aux modèles de douchette courants,
- charge maximale 125 kg,
- testé, en conformité avec les exigences de l'organisme TÜV (selon DIN 18040),
- livraison avec vis inox TORX Ø 6 x 80 mm et chevilles pour matériaux de construction pleins,
- Compensation de tolérance 3 mm (= ffl 1,5 mm) pour un montage facile et sûr.

① *Convient pour accrocher un siège de douche série 0847 710(910), 0847 714(914), 0847 719(919), 8750 021(023), 8750 026(028).

* conformité avec la norme ÖNORM B1600.

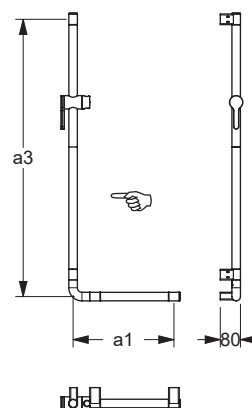



Steungreep

Verso Care Steungreep in hoekvorm met douche glijstang

- 1100 x 1100, Ø 34 mm,
- met 3 bevestigingspunten,
- hoogglans oppervlak van polyamide, optioneel met antibacteriële bescherming,
- verkrijgbaar in de NORMBAU-kleuren,
- ergonomisch en aantrekkelijk ontwerp,
- met corrosie beschermde doorlopende stalen kern,
- vlakke wandhouder voor eenpuntsbevestiging met blinde schroefverbinding
- met douchehouder 3501220,
- traploze hoogte- en hoekverstelling, onderhoudsvrij, zijdelings gemonteerde bedieningshendel voor bediening met één hand door draaiende beweging, montageconus geschikt voor verschillende handdouches,
- max. toelaatbare belasting : 175 kg,
- getest, voldoet aan TÜV-eisen (volgens DIN 18040),
- wordt geleverd met roestvrijstalen torx schroeven (6 x 80 mm) + pluggen voor solide bouwmaterialen,
- tolerantiecompensatie van 3 mm (= ffl 1,5 mm) voor eenvoudige en veilige montage.

① Geschikt voor NORMBAU hangzitje 0847 710(910), 0847 714(914), 0847 719(919), 8750 021(023), 8750 026(028).

Verso Care Main courante avec barre support de douchette à position réglable

- 1000 x 1100 mm, Ø 34 mm,
- avec trois points de fixation,
- surface ultra brillante en polyamide, en option avec protection antibactérienne intégrée,
- coloris : voir palette de teintes NORMBAU,
- design ergonomique et esthétique
- avec noyau continu en acier anti-corrosif,
- support mural plat pour une fixation monopoint invisible,
- barre verticale à position réglable avec support de douchette 3501 220,
- hauteur et inclinaison réglables en continu, sans entretien, serrage avec ajustement automatique, levier de commande latéral s'actionnant d'une seule main par rotation, support adapté aux modèles de douchette courants,
- charge maximale 175 kg,
- testé, en conformité avec les exigences de l'organisme TÜV (selon DIN 18040),
- livraison avec vis inox TORX Ø 6 x 80 mm et chevilles pour matériaux de construction pleins,
- Compensation de tolérance 3 mm (= ffl 1,5 mm) pour un montage facile et sûr.

① Convient pour accrocher un siège de douche série 0847 710(910), 0847 714(914), 0847 719(919), 8750 021(023), 8750 026(028).

Main courante de douche avec barre coulissante

a1 / mm	a2 / mm	a3 / mm	Antibac	Code	PG 3800
•	1000	1100	*	3500 108	289,00 €
•	1000	1100	•	4500 108	318,00 €

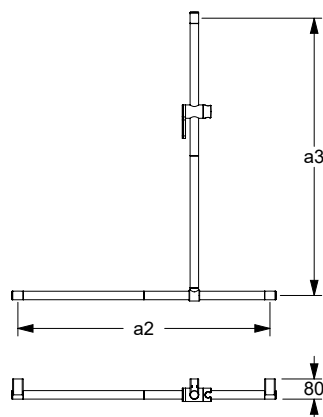

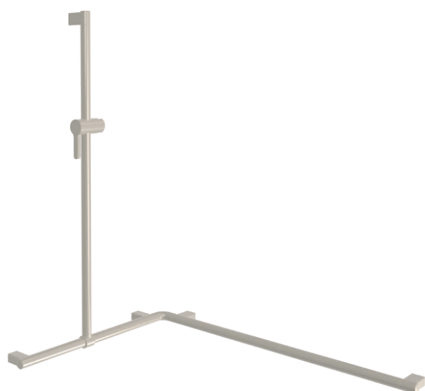

Verso Care Steungreep in hoekvorm met douche glijstang

- 750 x 750 x 1100 mm, Ø 34 mm, 950 x 950 x 1100 mm, Ø 34 mm, 1000 x 750 x 1100 mm, Ø 34 mm,
- met 5 bevestigingspunten,
- hoogglans oppervlak van polyamide, optioneel met antibacteriële bescherming,
- verkrijgbaar in de NORMBAU-kleuren,
- ergonomisch en aantrekkelijk ontwerp,
- met corrosie beschermde doorlopende stalen kern,
- vlakke wandhouder voor eenpuntsbevestiging met blinde schroefverbinding
- met douchehouder 3501220,
- traploze hoogte- en hoekverstelling, onderhoudsvrij, zijdelings gemonteerde bedieningshendel voor bediening met één hand door draaiende beweging, montageconus geschikt voor verschillende handdouches,
- max. toelaatbare belasting : 175 kg,
- getest, voldoet aan TÜV-eisen (volgens DIN 18040),
- wordt geleverd met roestvrijstalen torx schroeven (6 x 80 mm) + pluggen voor solide bouwmaterialen,
- tolerantiecompensatie van 3 mm (= ffl 1,5 mm) voor eenvoudige en veilige montage.

Verso Care Main courante avec barre support de douchette à position réglable

- 750 x 750 x 1100 mm, Ø 34 mm, 950 x 950 x 1100 mm, Ø 34 mm, 1000 x 750 x 1100 mm, Ø 34 mm,
- avec cinq points de fixation,
- surface ultra brillante en polyamide, en option avec protection antibactérienne intégrée,
- coloris : voir palette de teintes NORMBAU,
- design ergonomique et esthétique,
- avec noyau continu en acier anti-corrosif,
- support mural plat pour une fixation monopoint invisible,
- barre verticale à position réglable avec support de douchette 3501 220,
- hauteur et inclinaison réglables en continu, sans entretien, serrage avec ajustement automatique, levier de commande latéral s'actionnant d'une seule main par rotation, support adapté aux modèles de douchette courants,
- charge maximale 175 kg,
- testé, en conformité avec les exigences de l'organisme TÜV (selon DIN 18040),
- livraison avec vis inox TORX Ø 6 x 80 mm et chevilles pour matériaux de construction pleins.
- Compensation de tolérance 3 mm (= ffl 1,5 mm) pour un montage facile et sûr.

Main courante de douche



a1 / mm	a2 / mm	a3 / mm	Antibac	Code	PG 3800
750	750	1100	☞	3500 351	349,00 €
750	750	1100	☞ ●	4500 351	384,00 €
750	750	1100	☞	3500 352	349,00 €
750	750	1100	☞ ●	4500 352	384,00 €
950	950	1100	☞	3500 353	397,00 €
950	950	1100	☞ ●	4500 353	437,00 €
950	950	1100	☞	3500 354	397,00 €
950	950	1100	☞ ●	4500 354	437,00 €
1000	750	1100	☞	3500 355	373,00 €
1000	750	1100	☞ ●	4500 355	410,00 €
750	1000	1100	☞	3500 356	373,00 €
750	1000	1100	☞ ●	4500 356	410,00 €

① Geschikt voor NORMBAU hangtjje 0847 710(910), 0847 714(914), 0847 719(919), 8750 021(023), 8750 026(028).

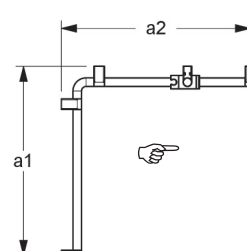
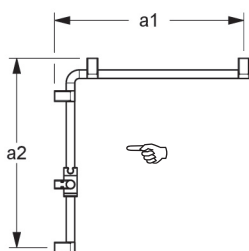
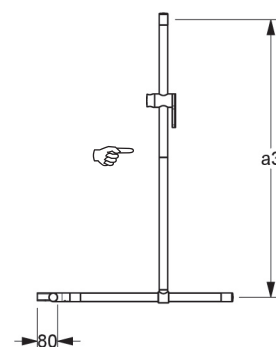
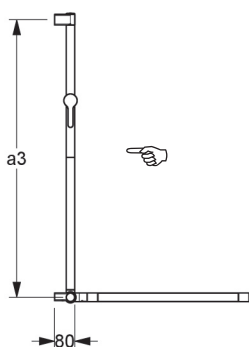
① Convient pour accrocher un siège de douche série 0847 710(910), 0847 714(914), 0847 719(919), 8750 021(023), 8750 026(028).



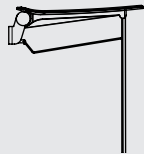

Nadere Omschrijving zie hoofdstuk  Informations détaillées voir chapitre 	Muur en muurtextuur				
	Muur uitvolle steen Maçonnerie pleine	Muur uit beton korrelsteen Maçonnerie creuse	Voorwandmontage Fixation par l'avant sur cloisons légères		
	– Béton ≥ B 15 – Volle baksteen ≥ Mz 12 – Kalkzand - volsteen ≥ KS 12 – Natuursteen met dichte voeg – puimsteen – béton ≥ B 15 – brique pleine ≥ Mz 12 – brique silico-calcaire pleine ≥ KS 12 – pierre naturelle avec une structure solide – pierre pleine	– Beton korrelsteen KSL ≥ 12 – Holle baksteen HLz ≥ 12 – Holle betonkorrelsteen ≥ Hbl4, Hbn4 – Andere holle stenen – brique silico-calcaire creuse KSL ≥ 12, – brique creuse HLz ≥ 12 – pierre creuse ≥ Hbl4, Hbn4	Bevestigingsplaat uit meervoudig verlijmde hout avec renfort en bois dur (panneau de contreplaqué de plusieurs épaisseurs encollées)	Bevestigingsplaat van staal avec renfort acier	zonder wandversterking sans renfort, (test de charge obligatoire après montage, un renfort bois est préconisé)
Opklapbaar douchezitje Siège rabattable  		0448 892 60,00 € met injectiepluggen* avec cartouche de mortier* 1 Set / kit	0448 952 10,50 €		
		0448 882 35,00 € zonder injectiepluggen sans cartouche de mortier 1 Set / kit	1 Set / kit		

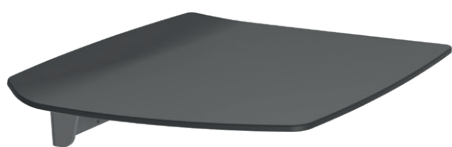

Siège de douche rabattable

412 x 447 x 112 mm **3500 010** 230,00 €

Code PG 2000

Verso Care opklapbaar douchezitje

- 412 x 447 x 112 mm,
- wandmontage plaat van roestvrijstaal afgewerkt met een krasvaste poedercoating,
- framewerk vervaardigd van aluminium en afgewerkt met een krasvaste poedercoating,
- zitting gemaakt van thermoplastisch polypropyleen,
- ergonomisch gevormd met afgeronde buitenranden,
- verkrijgbaar in NORMBAU-kleuren 018 en 019,
- met instelbare rem,
- eenvoudige montage,
- maximaal belastbaar tot 150 kg,
- getest, voldoet aan TÜV-eisen (volgens DIN 18040).

De montageset moet aan de hand van het type muur worden bepaald en afzonderlijk worden besteld, zie

Verso Care Siège de douche rabattable

- 412 x 447 x 112 mm,
- plaque murale en inox, avec revêtement thermolaqué anti-rayure,
- support du siège en aluminium, avec revêtement thermolaqué anti-rayure,
- assise en polypropylène thermoplastique,
- assise ergonomique avec bords extérieurs arrondis,
- disponible dans les coloris NORMBAU 018 et 019,
- avec système de freinage réglable,
- montage facile,
- charge maximale 150 kg,
- testé, en conformité avec les exigences de l'organisme TÜV.

Le matériel de fixation doit être défini sur le chantier et adapté selon la configuration et la nature de la cloison, voir

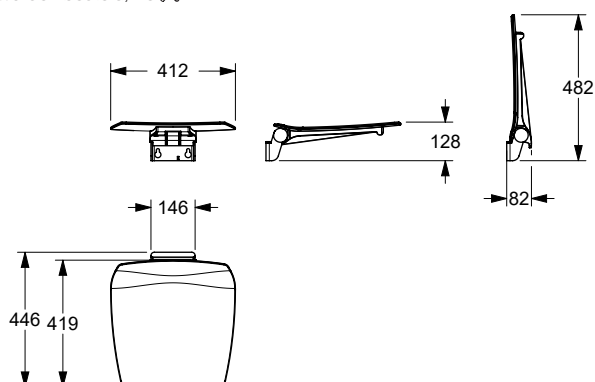

Verso Care opklapbaar douchezitje met vloersteun

- 412 x 447 x 112 mm,
- met automatisch terug klappende vloersteun,
- zithoogte tussen 470 en 500 mm,
- wandmontage plaat van roestvrijstaal afgewerkt met een krasvaste poedercoating,
- framewerk vervaardigd van aluminium en afgewerkt met een krasvaste poedercoating,
- vloersteun vervaardigd van aluminium en afgewerkt met een krasvaste poedercoating,
- zitting gemaakt van thermoplastisch polypropyleen,
- ergonomisch gevormd met afgeronde buitenranden,
- verkrijgbaar in NORMBAU-kleuren 018 en 019,
- met instelbare rem,
- eenvoudige montage,
- maximaal belastbaar tot 150 kg,
- getest, voldoet aan TÜV-eisen (volgens DIN 18040).

De montageset moet aan de hand van het type muur worden bepaald en afzonderlijk worden besteld, zie

Siège de douche rabattable avec pied escamotable

- 412 x 447 x 112 mm,
- pied escamotable avec dispositif de guidage,
- hauteur d'assise 470-500 mm,
- plaque murale en inox, avec revêtement thermolaqué anti-rayure,
- support du siège en aluminium, avec revêtement thermolaqué anti-rayure,
- pied escamotable en aluminium, avec revêtement thermolaqué anti-rayure,
- assise en polypropylène thermoplastique
- assise ergonomique avec bords extérieurs arrondis,
- disponible dans les coloris NORMBAU 018 et 019,
- avec système de freinage réglable,
- montage facile,
- charge maximale 150 kg,
- testé, en conformité avec les exigences de l'organisme TÜV.

Le matériel de fixation doit être défini sur le chantier et adapté selon la configuration et la nature de la cloison, voir



Siège de douche rabattable avec pied escamotable

412 x 447 x 112 mm **3500 015** 240,00 €

Code PG 2000

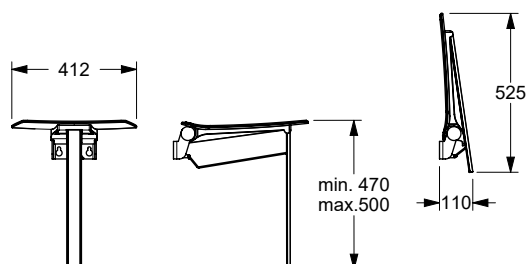



Verso Care Douchekrug

- 548 x 437 x 623 mm,
- zithoogte tussen 480mm,
- afgerond, roestvrijstalen frame,
- Zacht afgerond frame, met verhoogte armleuningen voor ondersteuning bij en opstaan en gaan zitten,
- antislip en stabiel,
- zitting gemaakt van thermoplastisch polypropyleen,
- ergonomisch gevormd met afgeronde buitenranden,
- verkrijgbaar in NORMBAU-kleuren 018 en 019,
- eenvoudige montage en demontage
Schroeven zijn inbegrepen,
- maximaal belastbaar tot 150 kg.

Verso Care Tabouret de douche

- 548 x 437 x 623 mm,
- Hauteur d'assise 480 mm,
- piètement en acier inoxydable brossé,
- châssis de forme épurée, avec des supports prolongés vers le haut qui assurent un meilleur maintien pour s'asseoir, s'ap-puyer et se tenir,
- des embouts antidérapants en caout-chouc assurent une bonne stabilité,
- assise en polypropylène thermoplastique
- assise ergonomique avec bords extérieurs arrondis
- disponible dans les coloris NORMBAU 018 et 019,
- assemblage simple du siège et du châssis, les vis sont fournies,
- charge maximale 150 kg.

DOUCHEKRUG Code PG 2000
Tabouret de douche

► 548 x 437 x 623 mm **8750 030** 270,00 €

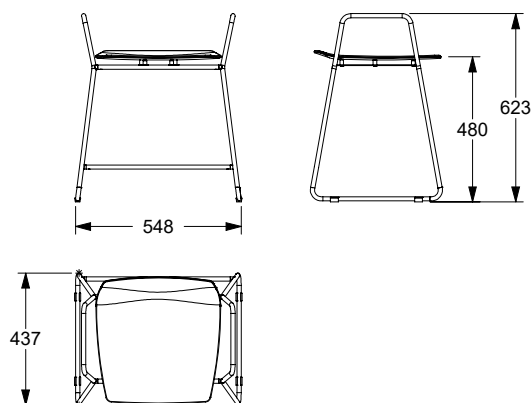

Verschillende montage mogelijkheden Kits de fixation	
	<p>Op de muur met wandverstevinging</p> <p>Lichte wanden met wandverstevinging</p> <p>Fixation par l'avant sur cloisons avec renfort</p> <p>Cloisons légères avec renfort</p>
	<p>Wanden van volle bouwstoffen Beton ≥ B15 volle baksteen ≥ Mz 12 kalkzand-volsteen ≥ KS 12 natuursteen met dichte structuur</p> <p>Maçonnerie pleine béton ≥ B 15 brique pleine ≥ Mz 12 brique silico-calcaire pleine ≥ KS 12 pierre naturelle avec une structure solide</p>
	<p>Wanden van holle steen holle betonkorrelsteen HLz ≥ 12 holle bloksteen ≥ Hbl4, Hbn4 andere holle stenen</p> <p>Maçonnerie creuse brique creuse HLz ≥ 12, apierre creuse ≥ Hbl4, Hbn4, Autres briques creuses</p>
	<p>Op de muur met wandverstevinging voor bevestigingsplaat uit staal</p> <p>Fixation par l'avant sur cloisons cloisons avec renfort acier</p>
	<p>Montageplaten Verso Care</p> <p>Plaques de fixation Verso Care</p>
	<p>Op de muur zonder met wandverstevinging Aluminium montageplaat</p> <p>Lichte wanden zonder met wandverstevinging</p> <p>Fixation par l'avant sur cloisons sans renfort avec plaque de fixation en aluminium</p> <p>cloisons légères sans renfort</p>

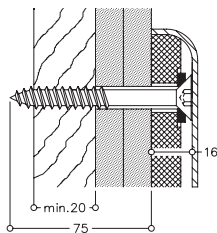

Montageset bij

- **frontale bevestiging** met geïntegreerde bevestigingsplaat uit meervoudig verlijmd hout als wandversteving.
- **op lichte wanden** uit gipskarton, spaanplaat, MDF met een rugbekleding van minstens 20 mm dik meerlagig verlijmd hout, die voldoende bevestigd op de dragende constructie bevestigd dient te worden.

Kits de fixation pour

- **Fixation par l'avant sur cloisons** avec renfort en bois dur de plusieurs épaisseurs encollées
- **Cloisons légères** en placoplâtre, planches d'aggloméré ou panneaux en fibres dures, avec renfort en bois dur de plusieurs épaisseurs encollées qui doit être fixé solidement à la structure porteuse.

Montageset Kits de fixation

Code PG 7000

▶ 7470 010

7470 010

17,00 €

Montageset 7470 010

Inox Care: muur-/opklapbare muursteunen
grondplaat vario

Levering :
4 verzonken houtschroeven 10 x 90 mm (Torx T 40) uit RVS klasse A2-AISI 304.

Kit de fixation 7470 010

Verso Care: barres d'appui rabattables ou murales
platine de fixation vario

composé de :
4 vis pour panneaux de particules 10 x 90 mm (Torx T40) en inox A2-AISI 304.

▶ MS 4.8 C 2

0448 952

10,50 €

Montageset MS 4.8 C 2

Verso Care: opklapbare douchezitje 3500 010
opklapbare douchezitje 3500 015

Levering :
2 6-kant houtschroeven 10 x 80 mm (SW 17) uit RVS klasse A2-AISI 304.

Kit de fixation MS 4.8 C 2

Verso Care: sièges rabattables 3500 010
sièges rabattables 3500 015

composé de :
2 vis à bois à six pans 10 x 80 mm (SW 17) en inox A2-AISI 304.

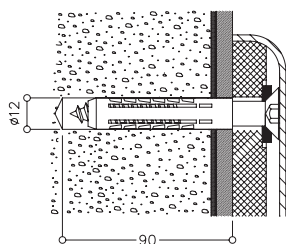

Montageset op

wanden van volle bouwstoffen :
Beton ≥ B15,
volle baksteen ≥ Mz 12,
kalkzand-volsteen ≥ KS 12,
Natursteen met dichte structuur.

Kits de fixation pour

Maçonnerie pleine :
béton ≥ B15,
brique pleine ≥ Mz 12,
brique silico-calcaire pleine ≥ KS 12,
pierre naturelle avec une structure solide.

Montageset Kits de fixation

Code PG 7000

▶ 7470 030

7470 030

20,25 €

Montageset 7470 030

Verso Care: muur-/opklapbare muursteunen
grondplaat vario

Levering :
4 pluggen Duopower 12 x 60 mm,
4 verzonken houtschroeven 10 x 90 mm (Torx T 40) uit RVS klasse A2-AISI 304

Kit de fixation 7470 030

Verso Care: barres d'appui rabattables ou murales
platine de fixation vario

composé de :
4 chevilles Duopower 12 x 60 mm,
2 vis pour panneaux de particules 10 x 90 mm (Torx T40) en inox A2-AISI 304.

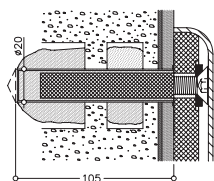

Montageset ter bevestiging voor

wanden uit holle steen :

holle betonkorrelsteen HLz ≥ 12,
holle kalkzandsteen KSL ≥ 12,
holle bloksteen ≥ Hbl4, Hbn4,
andere holle stenen,
beton, licht beton,
baksteen ≥ Mz 12,
kalkzand-volsteen ≥ KS 12,
natuursteen met dichte structuur,
puimsteen.

Kits sans expansion pour fixation sur

Maçonnerie creuse :

brique creuse HLz ≥ 12,
brique silico-calcaire creuse KSL ≥ 12,
pierre creuse ≥ Hbl4, Hbn4,
autres briques creuses,
béton/béton léger,
brique pleine ≥ Mz 12,
brique silico-calcaire pleine ≥ KS 12,
pierre naturelle avec structure solide,
pierre pleine.

Montageset Code PG 7000
Kits de fixation

▶ 7470 040 **7470 040** 76,00 €

▶ 7470 050 **7470 050** 35,50 €

▶ MS 4.8 H 12 **0448 892** 60,00 €

▶ MS 4.8 H 2 **0448 882** 35,00 €

Montageset 7470 040/ ... 050

Verso Care : muur-/opklapbare muur-
steunen
grondplaat vario

Levering :

4 binnenhulzen uit staal Ø 15 x 75 mm / M10,
4 metaal zeefhulzen Ø 20 x 100 mm,
4 verzonken schroeven M10 x 30 mm
uit RVS klasse A4-AISI 316,
1 inspuitsluiting* met mortel 145 cm³,
(alleen 7470 040).

Kit de fixation 7470 040/... 050

Verso Care : barres d'appui rabattables
ou murales
platine de fixation vario

composé de :

4 douilles filetées en acier Ø 15 x 75 mm /M10
4 tamis d'injection Ø 20 x 100 mm
4 vis à tête fraisée M10 x 30 mm en
inox A4-AISI 316,
1 cartouche d'injection* avec mortier de
scellement 145cm³ (uniquement pour
7470 040).

Montageset MS 4.8 H 12/ ... H 2

Verso Care : opklapbare douchezitje 3500 010
opklapbare douchezitje 3500 015

Levering :

2 binnenhulzen uit staal Ø 15 x 75 mm / M10
2 zeefhulzen Ø 20 x 100 mm
2 zeskant schroeven M10 x 20 mm uit
RVS klasse A4-AISI 316,
1 inspuitsluiting* met mortel 145 cm³ (alleen
MS 4.8 H 12).

Kit de fixation MS 4.8 H 12/... H2

Verso Care : sièges rabattables 3500 010
sièges rabattables 3500 015

composé de :

2 douilles filetées en acier Ø 15 x 75 mm /M10
2 tamis d'injection Ø 20 x 100 mm
2 vis à six pans M10 x 20 mm en
inox A4-AISI 316,
1 cartouche d'injection* avec mortier de
scellement 145cm³ (uniquement pour
MS 4.8 H 12).

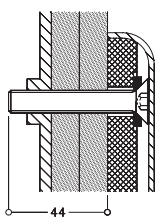

Montageset bij

frontale bevestiging met bevestigingsplaat
uit staal b.v. metalen consolesop lichte wan-
den uit gipskarton, spaanplaat, MDF.

Kit de fixation pour

Fixation par l'avant sur bati-support
avec avec renfort en acier ou ossature
métallique, sur cloisons légères en
placoplâtre, planches d'aggloméré ou
panneaux en fibres dures

Montageset Code PG 7000
Kits de fixation

▶ 7470 020 **7470 020** 15,00 €

Montageset 7470 020

Verso Care : muur-/opklapbare muur-
steunen
grondplaat vario

Levering :

4 verzonken schroeven M10 x 60 mm
uit RVS klasse A2-AISI 304.

Kit de fixation 7470 020

Verso Care : barres d'appui rabattables
ou murales
platine de fixation vario

composé de :

4 vis à tête fraisée M10 x 60 mm
en inox A2-AISI 304.



Grondplaat met blinde bevestigingsplaat vario
Platine de fixation avec cache vario

Code PG 5500

▶ 115 x 227 mm	3501 200	78,00 €
115 x 227 mm, Antibac	4501 200	86,00 €

zonder grondplaat
sans platine de fixation

▶ 115 x 227 mm	3501 205	78,00 €
115 x 227 mm, Antibac	4501 205	86,00 €

Grondplaat met blinde bevestigingsplaat vario

- 115 x 227 x 24 mm,
- hoogglans oppervlak van polyamide, optioneel met antibacteriële bescherming
- blinde bevestigingsplaat met krasbestendige poedercoating met antibacteriële bescherming, meer onder hoofdstuk Informatie,
- verkrijgbaar in de NORMBAU-kleuren,
- bodemplaat van roestvrij staal, materiaal nr. 1.4301 (A2, AISI 304), later eenvoudig te vervangen door Vario draagarmen,
- Levering met Inbusleutel.

① De montageset moet aan de hand van het type muur worden bepaald en afzonderlijk worden besteld.

Verso Care Platine de fixation aveugle avec cache vario

- 115 x 227 x 24 mm,
- surface ultra brillante en polyamide, en option avec protection antibactérienne intégrée,
- coloris : voir palette de teintes NORMBAU,
- platine de fixation en inox, qualité n° 1.4301 (A2-AISI 304), avec compensation des inégalités murales, pour une installation future, simple et rapide, de barres d'appui rabattables vario, amovibles.
- livraison avec clé Allen.

① Le matériel de fixation doit être défini sur le chantier et adapté selon la configuration et la nature de la cloison.

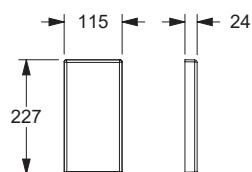

Montageplaat

op de muur zonder wandversteving en lichte wanden

Verso Care : muur-/opklapbare muursteunen douchegordijnstang

- 200 x 850 x 15 mm,
- uit aluminium,
- kleur wit,
- verborgen schroefverbinding met montage materiaal ter bevestiging van muur-/opklapbare muursteunen aan montageplaat,
- Levering zonder schroeven (Ø 6-8 mm) voor wandmontage.

Plaque de fixation

Fixation par l'avant sur cloisons sans renfort et cloisons légères

Verso Care : barres d'appui rabattables ou murales

- 200 x 850 x 15 mm,
- en aluminium,
- coloris blanc,
- le matériel nécessaire à la fixation de la barre d'appui rabattable ou murale est fourni.
- livraison sans vis (Ø 6-8 mm) pour fixation murale.



Montageplaat
Plaque de fixation

Code PG 2000

▶ Verso Care 200 x 850 mm	7448 481	308,00 €
-------------------------------------	-----------------	----------

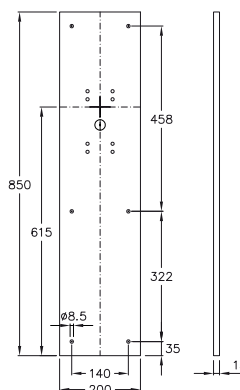



geschikt voor / Gabarit de pose pour:

Cavere Care / Inox Care

- opklapbare muursteunen / douchedordijnsteun / muursteunen
- barres d'appui rabattables / tringles rabattables
- barres d'appui murales

Cavere Care

- douchezitje / siège de douche

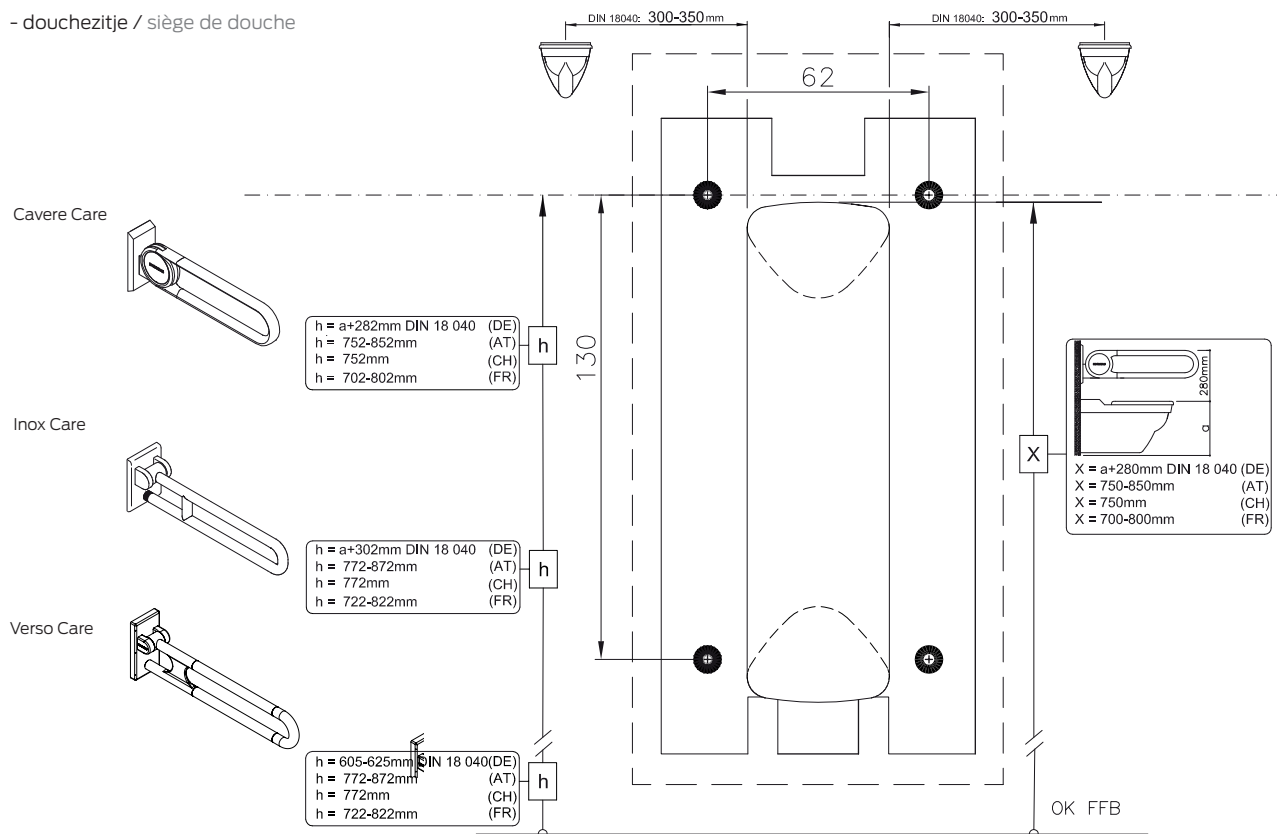

geschikt voor / Gabarit de pose pour:

Verso Care

- douchezitje / siège de douche

